



# Synchronika

Art.-Nr./item no.: 86274

**Bedienungsanleitung · User Manual**  
**Handleiding · Руководство по эксплуатации**

### Lieber Kaffeegenießer, liebe Kaffeegenießerin,

mit der **SYNCHRONIKA** haben Sie eine sehr gute Wahl getroffen. Wir wünschen Ihnen viel Freude an Ihrer Espresso-Siebträgermaschine und vor allem an der Zubereitung von Espresso und Cappuccino.

Wir bitten Sie, diese Bedienungsanleitung vor Gebrauch der Maschine sorgfältig durchzulesen und zu beachten. Sollte der eine oder andere Punkt nicht klar und verständlich sein, oder benötigen Sie weitere Informationen, so bitten wir Sie, vor der Inbetriebnahme mit Ihrem Fachhändler Kontakt aufzunehmen.

Bewahren Sie diese Bedienungsanleitung an einem sicheren Platz griffbereit auf, um bei eventuellen Problemen auf diese zurückgreifen zu können.

### Dear coffee enthusiasts,

With the **SYNCHRONIKA** you have purchased an espresso coffee machine of the highest quality.

We thank you for your choice and wish you a lot of pleasure preparing perfect espresso and cappuccino with your espresso coffee machine.

Please read the instruction manual carefully before using your new machine.

If you have any further questions or if you require any further information, please contact your local specialised dealer before starting up the espresso coffee machine.

Please keep the instruction manual within reach for future reference.

### Beste Koffiefanaat,

Met de **SYNCHRONIKA** hebt u een espressoapparaat aangeschaft van de hoogste kwaliteit. We bedanken u voor uw keuze en wensen u heel erg veel plezier met het creëren van de perfecte espresso en cappuccino.

Lees de handleiding graag zorgvuldig door voordat u uw nieuwe apparaat gaat gebruiken. Mocht u desondanks toch nog aanvullende informatie of begeleiding nodig hebben, neem dan graag contact op met uw locale dealer voordat u het apparaat gaat gebruiken. Blijf de handleiding binnen handbereik houden in de toekomst, mocht er zich ooit een probleem voor doen.

### Дорогие любители кофе,

С покупкой **SYNCHRONIKA** вы стали обладателем кофемашины высочайшего качества.

Мы благодарим вас за ваш выбор и желаем вам удовольствия в приготовлении совершенного эспрессо и капучино с помощью вашей новой кофемашины.

Перед использованием вашей новой машины, пожалуйста, внимательно прочтите инструкцию по пользованию.

Если, после прочтения, у вас возникли дальнейшие вопросы или вам необходима дополнительная информация, пожалуйста, обратитесь к местному дилеру, прежде чем приступить к использованию кофемашины.

Пожалуйста, держите инструкцию по пользованию всегда под рукой.



ECM Espresso Coffee Machines  
Manufacture GmbH  
Dilsberger Str. 60-68  
69151 Neckargemünd / Heidelberg  
Deutschland / Germany / Duitsland/  
Германия

phone +49 (0) 6223 - 9255- 0  
fax +49 (0) 6223 - 9255- 25  
e-mail info@ecm.de  
internet www.ecm.de

(Stempel des Fachhändlers/dealer's mark/  
stempel van plaatselijke vakhandel/печать  
авторизированного дилера)

10 - 2017

Technische Änderungen vorbehalten / Technical data subject to change without notice /  
Technische wijzigingen voorbehouden / право на технические изменения сохраняется

<b>Verwendete Symbole .....</b>	<b>5</b>
<b>Used symbols .....</b>	<b>5</b>
<b>Gebuiкте symbolen .....</b>	<b>5</b>
<b>Использование символов .....</b>	<b>5</b>

## INHALT

1. LIEFERUMFANG .....	6
2. ALLGEMEINE HINWEISE .....	6
2.1 Allgemeine Sicherheitshinweise .....	6
3. GERÄTEBESCHREIBUNG .....	7
3.1 Geräteteile .....	7
3.2 Technische Daten .....	8
3.3 PID-Temperaturregelung .....	8
4. INSTALLATION DER MASCHINE .....	8
4.1 Vorbereitungen zur Installation .....	8
4.2 Stromanschluss .....	9
4.3 Anschluss an die Wasserversorgung .....	9
4.4 Manuelle Einstellung des Brühdrucks .....	10
5. Erstinbetriebnahme .....	11
5.1 Erstinbetriebnahme .....	11
6. BETRIEB DER MASCHINE .....	12
6.1 Vorbereitung der Maschine .....	12
6.2 Programmierung über das PID-Display .....	13
6.3 Funktion PID Display ausschalten .....	14
6.4 Zubereitung von Kaffee .....	14
6.5 Heißwasserentnahme .....	15
6.6 Dampfentnahme .....	15
7. REINIGUNG UND WARTUNG .....	16
7.1 Allgemeine Reinigung .....	16
7.2 Reinigung und Entfettung der Brühgruppe .....	16
7.3 Kleine technische Servicearbeiten .....	17
8. TRANSPORT UND LAGERUNG .....	18
8.1 Verpackung .....	18
8.2 Transport .....	18
8.3 Lagerung .....	18
9. ENTSORGUNG .....	19
10. CE-KONFORMITÄT .....	19
11. RATSCHLÄGE UND PROBLEMLÖSUNGEN .....	19

## INDEX

1 Included with delivery .....	22
2 GENERAL ADVICE .....	22
2.1 General safety notes .....	22
3 MACHINE DESCRIPTION .....	23
3.1 Machine parts .....	23
3.2 Technical data .....	24
3.3 PID-Temperature Control .....	24
4 MACHINE INSTALLATION .....	24
4.1 Preparation for installation .....	24
4.2 Electrical connection .....	25
4.3 Water supply connection .....	25
4.4 Manual adjustment of the brewing pressure .....	26
5 FIRST USE .....	27
5.1 First use .....	27
6 USE OF THE MACHINE .....	28
6.1 Preparation of the machine .....	28
6.2 Programming via the PID-display .....	29
6.3 Turn off PID display feature .....	30
6.4 Preparing coffee .....	30
6.5 Dispensing of hot water .....	31

6.6	Dispensing of steam .....	31
7	CLEANING AND MAINTENANCE .....	31
7.1	General cleaning .....	32
7.2	Brew group cleaning and degreasing .....	32
7.3	Maintenance.....	33
8	TRANSPORT AND WAREHOUSING .....	34
8.1	Packing.....	34
8.2	Transport .....	34
8.3	Warehousing .....	34
9	DISPOSAL .....	34
10	CE CONFORMITY.....	35

## INHOUD



1	INCLUSIEF LEVERING.....	37
2	ALGEMEEN ADVIES.....	37
2.1	Algemene veiligheidsvoorschriften .....	37
3.	MACHINE BESCHRIJVING .....	38
3.1	Machine onderdelen .....	38
3.2	Technische informatie .....	39
3.3	PID-Temperatuur Controle.....	39
4.	MACHINE INSTALLATIE .....	39
4.1	Installatie voorbereiden .....	39
4.2	Elektrische verbindingen .....	40
4.3	Water toevoer verbinding .....	40
4.4	Handmatig aanpassen van de druk .....	41
5.	Eerste gebruik .....	41
5.1	Eerste gebruik .....	41
6.	Gebruik van de machine .....	43
6.1	Vorbereiden van de machine .....	43
6.2	Instellen met het PID systeem .....	44
6.3	PID Display uitschakelen .....	45
6.4	Vorbereiden van koffie.....	45
6.5	Afgifte van heet water .....	46
6.6	Afgifte van stoom .....	46
7.	REINIGING EN ONDERHOUD.....	46
7.1	Algemene reiniging.....	46
7.2	Zet groep schoonmaken en ontvetten.....	47
7.3	Onderhoud.....	47
8.	TRANSPORT EN OPSLAG .....	49
8.1	Verpakken.....	49
8.2	Transport .....	49
8.3	Opslag.....	49
9.	VERWIJDEREN VAN DE MACHINE .....	49
10.	CE-CONFORMITEIT .....	49
11.	TIPS EN OPLOSSINGEN .....	49

## СОДЕРЖАНИЕ



1	ЧТО ВХОДИТ В НАБОР .....	52
2	ОБЩИЕ РЕКОМЕНДАЦИИ .....	52
2.1	Безопасность.....	52
3	ОПИСАНИЕ МАШИНЫ .....	53
3.1	Части машины .....	53
3.2	Технические данные .....	54
3.3	PID-Температурный контроль .....	54
4	УСТАНОВКА МАШИНЫ .....	54
4.1	Подготовка к установке .....	54
4.2	Электрическое подключение .....	54
4.3	Подключение воды .....	55
4.4	Ручная настройка варочного давления .....	56
5	ПЕРВОЕ ИСПОЛЬЗОВАНИЕ.....	56

5.1	Первое использование .....	56
6	ИСПОЛЬЗОВАНИЕ КОФЕМАШИНЫ.....	58
6.1	Подготовка машины .....	58
6.2	Программирование температуры на PID-дисплее .....	58
6.3	Отключение функции PID-дисплея.....	60
6.4	Приготовление кофе .....	60
6.5	Подача горячей воды .....	60
6.6	Подача пара .....	60
7	ОЧИСТКА И УХОД .....	61
7.1	Общая чистка .....	61
7.2	Очистка группы от жира .....	61
7.3	Уход .....	62
8	ТРАНСПОРТИРОВКА И ХРАНЕНИЕ .....	63
8.1	Упаковка .....	63
8.2	Транспорт .....	64
8.3	Хранение .....	64
9	УТИЛИЗАЦИЯ.....	64
10	СООТВЕТСТВИЕ ТРЕБОВАНИЯМ ЕС .....	64



### Verwendete Symbole

	<b>Vorsicht!</b> Wichtiger Sicherheitshinweis für den Bediener. Berücksichtigen Sie diese Hinweise um Verletzungen zu vermeiden.
	<b>Achtung!</b> Wichtiger Hinweis zur korrekten Bedienung der Maschine.



### Used symbols

	<b>Caution!</b> Important notices on safety for the user. Pay attention to these notices to avoid injuries.
	<b>Attention!</b> Important notice for the correct use of the machine.

### Gebruikte symbolen

	<b>Let op!</b> Belangrijke aanwijzingen omtrent de veiligheid van de gebruiker. Neem deze aanwijzingen aandachtig op om blessures te voorkomen.
	<b>Attentie!</b> Belangrijke aanwijzing rondom het correct gebruiken van het apparaat..

### Использование символов



	<b>Осторожно!</b> Важное уведомление о безопасности для пользователя. Обращайте внимание на эти уведомления во избежание повреждений.
	<b>Внимание!</b> Важное уведомление для правильного использования машины.

## 1. LIEFERUMFANG

1 Filterträger mit 1 Auslauf	1 Reinigungspinsel
1 Filterträger mit 2 Ausläufen	1 Metallschlauch 1/8“ 3/8“
1 Eintassensieb	1 Höhengitter für Espressotassen
1 Zweitassensieb	1 Ablaufwanne mit Montagmaterial
1 Blindsieb	1 Bedienungsanleitung
1 Tamper Edelstahl	

## 2. ALLGEMEINE HINWEISE

### 2.1 Allgemeine Sicherheitshinweise

  	<ul style="list-style-type: none"> <li>• Sicherstellen, dass die Gerätespannung auf dem Typenschild mit der Netzspannung übereinstimmt.</li> <li>• Anschluss der Maschine darf nur durch autorisiertes Personal gemäß den in Kapitel 4 aufgeführten Hinweisen durchgeführt werden.</li> <li>• Maschine nur an eine geerdete Steckdose anschließen und nicht unbeaufsichtigt eingeschaltet lassen.</li> <li>• Netzkabel nicht rollen oder knicken.</li> <li>• Kein Verlängerungskabel und keine Mehrfachsteckdose verwenden.</li> <li>• Maschine auf eine stabile und waagrechte, gegen Wasser unempfindliche Oberfläche stellen.</li> <li>• Maschine nicht auf heiße Flächen stellen.</li> <li>• Die Maschine nicht ins Wasser tauchen, unter fließendes Wasser halten oder mit feuchten Händen bedienen.</li> <li>• Maschine nur von handlungsfähigen Erwachsenen bedienen lassen.</li> <li>• Maschine ist nicht dafür bestimmt, durch Personen (einschließlich Kinder) mit eingeschränkten physischen, sensorischen oder geistigen Fähigkeiten oder mangels Erfahrung und/oder mangels Wissen benutzt zu werden, es sei denn, sie werden durch eine für ihre Sicherheit zuständige Person beaufsichtigt oder erhalten von ihr Anweisungen, wie das Gerät zu benutzen ist.</li> <li>• Kinder sollten beaufsichtigt werden, um sicherzustellen, dass sie nicht mit dem Gerät spielen.</li> <li>• Nicht im Freien betreiben, äußeren Witterungseinflüssen oder Gefriertemperaturen aussetzen.</li> <li>• Verpackung außerhalb der Reichweite von Kindern aufbewahren.</li> <li>• Nur Original-Ersatzteile verwenden.</li> <li>• Wassertankmaschinen oder Maschinen im Wassertankbetrieb: Maschine nicht mit kohlenstoffhaltigem Wasser, sondern nur mit weichem Trinkwasser (bis 4° dH =Grad deutscher Härte) betreiben.</li> <li>• Maschine nicht ohne Wasser betreiben.</li> </ul>
------------------------------------------------------------------------------------------------------------------------------------------------------------------------------	-------------------------------------------------------------------------------------------------------------------------------------------------------------------------------------------------------------------------------------------------------------------------------------------------------------------------------------------------------------------------------------------------------------------------------------------------------------------------------------------------------------------------------------------------------------------------------------------------------------------------------------------------------------------------------------------------------------------------------------------------------------------------------------------------------------------------------------------------------------------------------------------------------------------------------------------------------------------------------------------------------------------------------------------------------------------------------------------------------------------------------------------------------------------------------------------------------------------------------------------------------------------------------------------------------------------------------------------------------------------------------------------------------------------------------------------------------------------------------------------------------------------------------------------------------------------------------------------------------------------------------------------------------------------------------------------------------------------------------------------------------------------------------------------------------------------------------------------------------------------------------------

Bestehen Unklarheiten oder sollten weitere Informationen erforderlich sein, bitten wir Sie, sich vor Inbetriebnahme der Maschine mit Ihrem autorisierten Fachhändler in Verbindung zu setzen.

Unsere Geräte entsprechen den gültigen Sicherheitsbestimmungen.

Reparaturen oder Austausch einzelner Komponenten dürfen nur von autorisierten Händlern durchgeführt werden.

Bei Nichtbeachtung übernehmen wir keinerlei Haftung und sind auch nicht regresspflichtig.

Autorisierte Service-Stellen außerhalb Europas können Sie bei uns erfragen.

**Ist das Stromkabel beschädigt, muss dieses umgehend vom autorisierten Händler bzw. von seinem Servicepersonal instandgesetzt werden, um eine Gefährdung auszuschließen bzw. zu vermeiden.**

	<p>Zum Schutz der Maschine vor Kalkschäden sollte Wasser mit einer Härte von max. 4° dH verwendet werden. Bitte beachten Sie, dass bei Maschinen mit Rotationspumpe keine Wasserfilter an den Wassertankadapter mittels Silikonschlauch angeschlossen werden dürfen. Bitte setzen Sie daher nur Wasserfilterpads ein, die direkt in den Wassertank gelegt werden. Sie können auch Wasser verwenden, das vorher auf 4° dH gefiltert wurde. Eine Entkalkung der Maschine ist ausschließlich durch einen Fachhändler vorzunehmen, da hierzu eine eventuelle Teildemontage der Kessel und der Verrohrung notwendig ist, um eine Verstopfung des gesamten Systems durch Kalkrückstände zu verhindern.</p>
-------------------------------------------------------------------------------------	------------------------------------------------------------------------------------------------------------------------------------------------------------------------------------------------------------------------------------------------------------------------------------------------------------------------------------------------------------------------------------------------------------------------------------------------------------------------------------------------------------------------------------------------------------------------------------------------------------------------------------------------------------------------------------------------------

## 2.2 Bestimmungsgemäße Verwendung

Die SYNCHRONIKA darf nur für die Kaffeezubereitung, Heißwasser- und Dampfentnahme verwendet werden. Sie ist nicht für den gewerblichen Einsatz bestimmt.

Jegliche Benutzung für andere Zwecke ist seitens des Herstellers untersagt und zu unterlassen. Für Schäden, die auf nicht sachgemäßen Gebrauch zurückzuführen sind, übernehmen wir keinerlei Haftung und sind auch nicht regresspflichtig.

	<p>Dieses Gerät ist für die Verwendung im Haushalt und in folgenden Bereichen vorgesehen:</p> <ul style="list-style-type: none"> <li>• Küchen in Geschäften, Büros oder anderen Arbeitsumgebungen;</li> <li>• Landwirtschaftliche Betriebe;</li> <li>• Hotels, Motels oder anderen Unterkünften;</li> <li>• Unterkünfte mit Frühstücksangebot.</li> </ul>
-----------------------------------------------------------------------------------	-----------------------------------------------------------------------------------------------------------------------------------------------------------------------------------------------------------------------------------------------------------------------------------------------------------------------------------------------------------

## 3. GERÄTEBESCHREIBUNG

### 3.1 Geräteteile

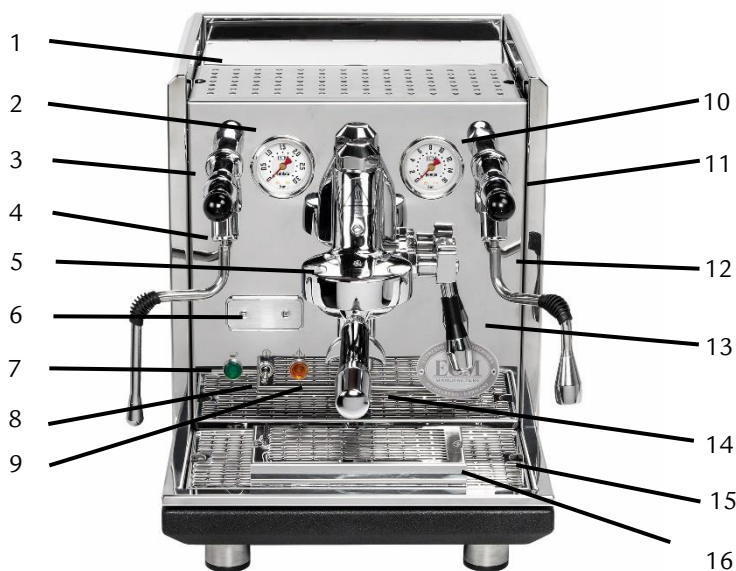

1. Tassenablage mit Wassertankklappe, darunter Wassertank
2. Kesseldruckmanometer
3. Griff Dampfventil
4. Dampfrohr
5. Brühgruppe
6. PID-Display
7. Kontrolllampe grün Ein/Aus
8. Ein-/Ausschalter
9. Kontrolllampe orange Dampfkessel
10. Pumpendruckmanometer
11. Griff Heißwasserventil
12. Heißwasserrohr
13. Brühhebel
14. Filterträger
15. Wasserauffangschale
16. Höhengitter

### Schalter unter der Wasserauffangschale



#### Wassertank/Festwasseranschluss-Schalter:

Über diesen Schalter können Sie die Art des Wasserbezugs auswählen.

**Pos. 0:** Wassertank

**Pos. 1:** Festwasseranschluss



#### Dampfkessel-Schalter:

Über diesen Schalter können Sie den Dampfkessel wahlweise zu- oder abschalten.

**Pos. 0:** Dampfkessel ist deaktiviert.

**Pos. 1:** Dampfkessel ist aktiviert





Bitte entnehmen Sie die Wasserauffangschale, um die Schalter zu betätigen.  
Alternativ kann der Dampfkessel-Schalter auch ohne Entnahme der Auffangschale verstellt werden, indem Sie ihn von unterhalb des Chassis betätigen.

### 3.2 Technische Daten

<b>Spannung / Volt:</b>	230 V (andere Spannungen auf Anfrage)
<b>Leistung / Watt:</b>	2.400 W
<b>Wassertank:</b>	ca. 2,8 l
<b>Abmessungen:</b>	B x T x H / 335 mm x 490 mm x 410 mm
<b>Abmessungen mit Filterträger:</b>	B x T x H / 335 mm x 590 mm x 410 mm
<b>Gewicht:</b>	33 kg

### 3.3 PID-Temperaturregelung

Die Aufgabe einer PID-Temperaturregelung ist die Steuerung der Temperatur beider Kessel, d.h. die Temperaturen der Kessel sind unabhängig voneinander einstellbar und kontrollierbar. Es besteht die Möglichkeit den Kaffee mit verschiedenen Temperaturen zu extrahieren. PID steht für „proportional – integral – derivative“. Bei der Kaffeezubereitung spielt die Temperatur eine wesentliche Rolle.

Auf dem Display zur PID-Temperaturregelung werden die Temperaturen des Kaffeekeessels und des Dampfkessels abwechselnd angezeigt. Die Position des Punktes zeigt Ihnen an, welche Kesseltemperatur angezeigt wird.

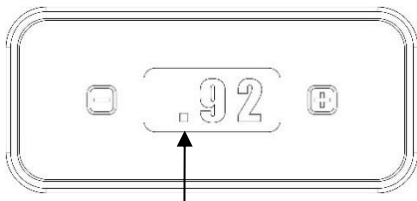

**Temperaturanzeige Kaffeekeessel (t1, hier 92°C)**  
- Punkt an erster Stelle

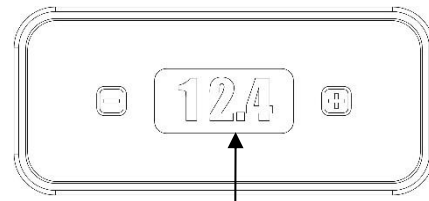

**Temperaturanzeige Dampfkessel (t2, hier 124°C)**  
- Punkt an zweiter Stelle



#### **Vorsicht!**

Verletzungsgefahr: Folgende Geräteteile sind heiß oder können es werden:

- Bereich der Ventile
- Dampf- und Heißwasserrohr
- Brühgruppe
- Filterträger
- Gehäuse: Oberseite und Seitenteile

## 4. INSTALLATION DER MASCHINE





Die Installation darf ausschließlich durch qualifiziertes Personal und gemäß den im Folgenden aufgeführten Anweisungen sowie in Einklang mit den gültigen Gesetzen und örtlichen Vorschriften erfolgen.

### 4.1 Vorbereitungen zur Installation



- Maschine auf eine stabile und waagerechte Fläche stellen.
- Maschine nicht auf heiße Flächen stellen.
- Maschine auf **wasserunempfindlichen** Untergrund stellen, da es eventuell zu einem Wasseraustritt kommen kann.

#### 4.2 Stromanschluss

 	<ul style="list-style-type: none"> <li>• Sicherstellen, dass die Gerätespannung auf dem Typenschild mit der Netzspannung übereinstimmt.</li> <li>• Maschine nur an eine geerdete Steckdose anschließen und nicht unbeaufsichtigt eingeschaltet lassen.</li> <li>• Netzkabel nicht rollen oder knicken.</li> <li>• Kein Verlängerungskabel und keine Mehrfachsteckdose verwenden.</li> </ul>
------------------------------------------------------------------------------------------------------------------------------------------------------------------------	---------------------------------------------------------------------------------------------------------------------------------------------------------------------------------------------------------------------------------------------------------------------------------------------------------------------------------------------------------------------------------------------

#### 4.3 Anschluss an die Wasserversorgung

	<p><b>Wichtig</b>                  Stellen Sie sicher, dass die Wasserzuleitung der Maschine an ein Trinkwassernetz mit Betriebsdruck von max. 2 bar angeschlossen ist. Sollte der Druck 2 bar überschreiten, verwenden Sie einen Druckminderer.                  Beachten Sie, dass die Wasserversorgung häufig nicht mit gleichbleibendem Druck erfolgt. Sobald eine zeitweise Überschreitung von 2 bar möglich ist, verwenden Sie einen Druckminderer.                  Außerdem sollte ein <b>Absperrventil</b> verwendet werden. Dies sollte leicht zugänglich sein, um dafür zu sorgen, dass die Wasserzufuhr jederzeit unterbrochen werden kann.</p>
-----------------------------------------------------------------------------------	-------------------------------------------------------------------------------------------------------------------------------------------------------------------------------------------------------------------------------------------------------------------------------------------------------------------------------------------------------------------------------------------------------------------------------------------------------------------------------------------------------------------------------------------------------------------------------------------------------------------------------------------------------------------------



#### Gerät im Betrieb mit Festwasseranschluss

Schließen Sie den Wasseranschlussschlauch an den Wasseranschlussstutzen unter der Maschine an und verschrauben Sie diesen (s. Abb. 1).

Beim Betrieb der Maschine mit Festwasseranschluss ist das Drehventil entgegen der Richtung des Wasseranschlussstutzen zu drehen (s. Abb. 1). Der Wasseranschlussstutzen befindet sich im hinteren linken Bereich der Bodenplatte (s. Abb. 1). Zusätzlich ist der Wassertank/Wasseranschluss-Schalter unter der Wasserauffangschale auf Pos. 1 zu stellen (s. Abb. 2), damit die Elektronik der Maschine auf Festwasserbetrieb umgestellt wird. Bitte stellen Sie vor der Benutzung sicher, dass das Absperrventil an Ihrem Wasseranschluss beim Festwasseranschluss-Betrieb geöffnet ist.

Abb. 1





Abb. 2

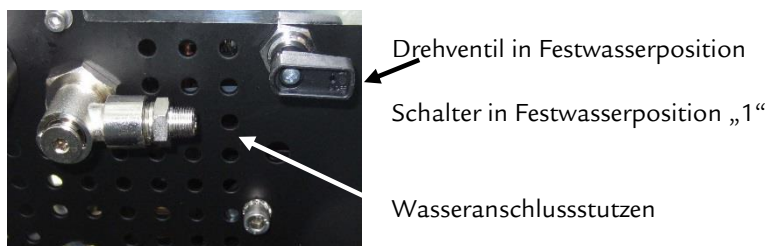
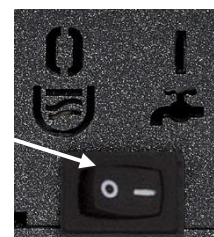

	<p><b>Wichtig</b>                  Lassen Sie das Gerät nie unnötig eingeschaltet und unbeaufsichtigt.                  Achten Sie bitte darauf, das <b>Absperrventil</b> am Wasseranschluss nach Ende des Betriebs der Maschine zu schließen und den elektrischen Hauptschalter auszuschalten bzw. den Netzstecker zu ziehen.</p>
-------------------------------------------------------------------------------------	--------------------------------------------------------------------------------------------------------------------------------------------------------------------------------------------------------------------------------------------------------------------------------------------------------------------------------------------

#### Gerät im Betrieb mit Wassertank

Beim Betrieb der Maschine mit Wassertank ist das Drehventil in die Richtung des Wasseranschlussstutzen zu drehen (s. Abb. 3). Zusätzlich ist der Schalter hinter der Wasserauffangschale auf Pos. 0 zu stellen (s. Abb. 4).

Abb. 3

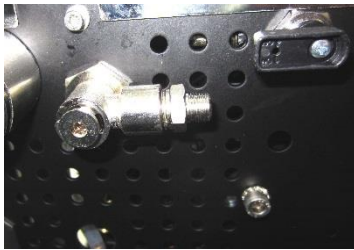

Drehventil in  
Wassertankposition

Schalter in  
Wassertankposition „0“

Abb. 4



	<p><b>Wichtig</b></p> <ul style="list-style-type: none"> <li>• Der Anschluss der Maschine an die Wasserversorgung und die Installation eines Druckminderers und Absperrventils darf ausschließlich durch Ihren ECM-Händler erfolgen.</li> <li>• Zur Vermeidung einer vorzeitigen Verkalkung der Maschine empfehlen wir die Verwendung eines Wasserfilters.</li> </ul> <p><b>Eine Entkalkung der Maschine ist ausschließlich durch einen Fachhändler vorzunehmen, da hierzu eine eventuelle Teildemontage der Kessel und der Verrohrung notwendig ist, um eine Verstopfung des gesamten Systems durch Kalkrückstände zu verhindern.</b> Bitte beachten Sie, dass bei einer zu späten Entkalkung erhebliche Schäden an der Maschine entstehen können.</p>
-----------------------------------------------------------------------------------	---------------------------------------------------------------------------------------------------------------------------------------------------------------------------------------------------------------------------------------------------------------------------------------------------------------------------------------------------------------------------------------------------------------------------------------------------------------------------------------------------------------------------------------------------------------------------------------------------------------------------------------------------------------------------------------------------------------------------------------------------------

Standardmäßig wird das Restwasser durch regelmäßiges Entleeren der Wasserauffangschale durch den Benutzer entsorgt.

**Anschluss an den Abfluss:**

Alternativ können Sie das Gerät auch direkt an den Abfluß anschließen. Bitte gehen Sie wie folgt vor: Entnehmen Sie die Wasserauffangschale aus der Maschine. Entfernen Sie die dichtende Verschraubung in der Schale und befestigen Sie die Ablaufwanne am Rahmen unter der Auffangschale. Schließen Sie einen entsprechenden Schlauch (nicht im Lieferumfang enthalten) an die Ablaufwanne (Stutzen Ø 14 mm) und an einen vorher angebrachten Siphonabfluss an. Sorgen Sie für ein ausreichendes gleichmäßiges Gefälle, so dass das Restwasser restlos abfließen kann.

Abb. 5 Unterseite Maschine

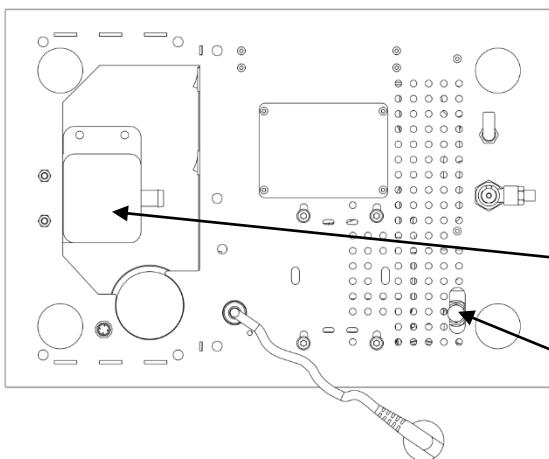

Ablaufwanne

Stellschraube Pumpendruck

**4.4 Manuelle Einstellung des Brühdrucks**

Über eine Stellschraube (s. Abbildung 5 Kap. 4.3) auf der Unterseite der Maschine kann bei Bedarf der Pumpendruck der Maschine manuell eingestellt bzw. verändert werden, ohne dass die Maschine hierzu geöffnet werden muss. Diese Einstellung darf ausschließlich durch qualifiziertes Fachpersonal erfolgen.

## **5. Erstinbetriebnahme**

### **5.1 Erstinbetriebnahme**

**Lesen Sie vor Inbetriebnahme der Maschine die Bedienungsanleitung sorgfältig und vollständig durch.**

	<p>Vor der Inbetriebnahme überprüfen, dass</p> <ul style="list-style-type: none"> <li>• das Dampf- und Heißwasserventil geschlossen ist.</li> <li>• die Maschine ausgeschaltet ist. (Der Metallkippschalter steht in der unteren Position.)</li> <li>• der Stecker nicht in die Steckdose eingesteckt ist.</li> <li>• die Wasserauffangschale richtig eingesetzt ist.</li> </ul>
-----------------------------------------------------------------------------------	----------------------------------------------------------------------------------------------------------------------------------------------------------------------------------------------------------------------------------------------------------------------------------------------------------------------------------------------------------------------------------

**Beginnen Sie jetzt mit der Inbetriebnahme der Maschine:**

#### **Erstinbetriebnahme der Maschine im Wassertankbetrieb (Dampf-/Heißwasserkessel aktiviert)**

1. Überprüfen Sie, ob das Umschaltventil und der Schalter in der korrekten Position stehen.
2. Öffnen Sie die Wassertankklappe, entnehmen Sie den Wassertank und reinigen diesen gründlich.
3. Befüllen Sie den Wassertank mit kalkarmen Frischwasser, setzen Sie diesen wieder in die Maschine ein und schließen Sie die Wassertankklappe.
4. Stecken Sie den Stecker in die Steckdose und stellen Sie den Brühhebel nach oben.
5. Schalten Sie die Maschine mittels Kippschalter ein. Die grüne Kontrolllampe und das PID-Display leuchten auf und die Pumpe ist zu hören. Nun werden zeitgleich der Kaffeekegel und der Dampf-/Heißwasserkessel mit Wasser befüllt. Sobald Wasser aus der Brühgruppe entweicht stellen Sie den Brühhebel wieder nach unten. Ist die Pumpe noch immer zu hören, wird der Dampf-/Heißwasserkessel noch zu Ende befüllt.
6. Sollte während der Befüllung die Pumpe stoppen und das PID-Display nicht mehr leuchten, so ist dies ein Zeichen von Wassermangel im Wassertank. Der Wassertank muss erneut mit Frischwasser aufgefüllt werden. Bei ausreichend vorhandenem Wasser im Tank nimmt die Pumpe den Betrieb wieder auf.
7. Ist anschließend kein Pumpengeräusch mehr zu hören, so sind beide Kessel befüllt, die orangefarbene Kontrolllampe leuchtet auf. Die Maschine beginnt beide Kessel nacheinander (erst Kaffee, dann Dampf/Heißwasser) aufzuheizen.
8. Am PID-Display werden die aktuellen Temperaturen beider Kessel abwechselnd angezeigt (Punkt 3.3). Das Gerät ist zur Kaffeentnahme bereit sobald das PID-Display die eingestellte Soll-Temperatur von 93°C (Werkseinstellung) anzeigt. Das Gerät ist zur Dampf-/Heißwasserentnahme bereit sobald das PID-Display die eingestellte Soll-Temperatur von 123°C (Werkseinstellung) bzw. das Kesselmanometer einen Druck zwischen 1,0 bar und 1,5 bar anzeigt.
9. Eine manuelle Dampf-/Heißwasserkesselentlüftung ist nicht notwendig, da bei der SYNCHRONIKA ein professionelles Anti-Vakuumventil eingebaut ist, das den Kessel während der Aufheizphase selbstständig entlüftet. Das Entlüften geschieht über den Ablauf hinter der Brühgruppe direkt in die Wasserauffangschale. Achtung, kurzzeitige Dampfentwicklung.
10. Bitte beachten Sie, dass die Reihenfolge der Schritte zur Inbetriebnahme auch bei deaktiviertem Dampf-/Heißwasserkessel bestehen bleibt: der Dampf-/Heißwasserkessel wird dennoch befüllt und die Temperatur im Dampf-/Heißwasserkessel wird dennoch angezeigt, lediglich die orange Kontrolllampe bleibt aus und die Erhitzung des Dampf-/Heißwasserkessels findet nicht statt.
11. Die Maschine ist jetzt betriebsbereit.



	<p>Spülen Sie die Maschine vor der ersten Kaffeentnahme mit 2-3 Wassertankfüllungen. Lassen Sie hierfür das Wasser aus der Brühgruppe und dem Heißwasserventil laufen.</p>
-------------------------------------------------------------------------------------	----------------------------------------------------------------------------------------------------------------------------------------------------------------------------

#### **Erstinbetriebnahme Synchronika Festwasserbetrieb (Dampf-/Heißwasserkessel aktiviert)**

1. Überprüfen Sie, ob das Umschaltventil und der Schalter in der korrekten Position stehen (siehe Punkt 4.3, Abbildung 1 und 2).
2. Überprüfen Sie, ob ausreichend Leitungsdruck an der Maschine ansteht, ablesbar am Pumpendruckmanometer (max. 2 bar).
3. Stecken Sie den Stecker in die Steckdose und stellen Sie den Brühhebel nach oben.
4. Schalten Sie die Maschine mittels Kippschalter ein. Die grüne Kontrolllampe und das PID-Display leuchten auf und die Pumpe ist zu hören. Nun werden zeitgleich der Kaffeekegel und der Dampf-/Heißwasserkessel mit

Wasser befüllt. Sobald Wasser aus der Brühgruppe entweicht stellen Sie den Brühhebel wieder nach unten. Ist die Pumpe noch immer zu hören, wird der Dampf-/Heißwasserkessel noch zu Ende befüllt.

5. Ist anschließend kein Pumpengeräusch mehr zu hören, so sind beide Kessel befüllt, die orangefarbene Kontrolllampe leuchtet auf. Die Maschine beginnt beide Kessel nacheinander (erst Kaffee, dann Dampf/Heißwasser) aufzuheizen.
6. Am PID-Display werden die aktuellen Temperaturen beider Kessel abwechselnd angezeigt (Punkt 3.3). Das Gerät ist zur Kaffeentnahme bereit sobald das PID-Display die eingestellte Soll-Temperatur von 93°C (Werkseinstellung) anzeigt. Das Gerät ist zur Dampf-/Heißwasserentnahme bereit sobald das PID-Display die eingestellte Soll-Temperatur von 123°C (Werkseinstellung) bzw. das Kesselmanometer einen Druck zwischen 1,0 bar und 1,5 bar anzeigt.
7. Eine manuelle Dampf-/Heißwasserkesselentlüftung ist nicht notwendig, da bei der SYNCHRONIKA ein professionelles Anti-Vakuumventil eingebaut ist, das den Kessel während der Aufheizphase selbstständig entlüftet. Das Entlüften geschieht über den Ablauf hinter der Brühgruppe direkt in die Wasserauffangschale. Achtung, kurzzeitige Dampfbildung.
8. Bitte beachten Sie, dass der Ablauf auch bei deaktiviertem Dampf-/Heißwasserkessel bestehen bleibt: der Dampf-/Heißwasserkessel wird dennoch befüllt und die Temperatur im Dampf-/Heißwasserkessel wird dennoch angezeigt, lediglich die orange Kontrolllampe bleibt aus und die Erhitzung des Dampf-/Heißwasserkessels findet nicht statt

	Die SYNCHRONIKA verfügt über eine Sicherung, die verhindert, dass das Gerät überfüllt. Es kann vorkommen, dass die Maschine bei der Erstinbetriebnahme oder, wenn eine große Menge Wasser über das Heißwasserventil entnommen wurde, nicht aufheizt. Bitte schalten Sie die Maschine in diesem Fall über den Ein- und Ausschalter kurz aus und wieder ein.
	Bitte beachten Sie, dass die Filterträger, Auffangschale, Höhengitter und der Wassertank nicht für die Spülmaschine geeignet sind.

## **6. BETRIEB DER MASCHINE**

### **6.1 Vorbereitung der Maschine**

Die ausgeschaltete Maschine wird wie folgt in Betrieb genommen:

#### **Vorbereitung einer Maschine mit Wassertankbetrieb**

1. Wassertank befüllen falls notwendig.
2. Schalten Sie jetzt die Maschine ein (Metallkippschalter nach oben und den linken Schalter hinter der Wasserauffangschale auf „0“ stellen).
3. Möchten Sie die Dampffunktion nutzen, schalten Sie den rechten Schalter hinter der Wasserauffangschale auf „I“.
4. Das Gerät ist zur Kaffeentnahme bereit sobald das PID-Display die eingestellte Soll-Temperatur von 93°C (Werkseinstellung) anzeigt. Das Gerät ist zur Dampf-/Heißwasserentnahme bereit sobald das PID-Display die eingestellte Soll-Temperatur von 123°C (Werkseinstellung) bzw. das Kesselmanometer einen Druck zwischen 1,0 bar und 1,5 bar anzeigt.

#### **Vorbereitung einer Maschine im Festwasseranschlussbetrieb**

1. Achten Sie darauf, dass bei Benutzung immer Leitungsdruck an der Maschine ansteht. Diesen lesen Sie am Pumpendruckmanometer ab.
2. Schalten Sie jetzt die Maschine ein (Metallkippschalter nach oben und den rechten Schalter hinter der Wasserauffangschale auf „I“ stellen).
3. Möchten Sie die Dampffunktion nutzen, schalten Sie den rechten Schalter hinter der Wasserauffangschale auf „I“.
4. Das Gerät ist zur Kaffeentnahme bereit sobald das PID-Display die eingestellte Soll-Temperatur von 93°C (Werkseinstellung) anzeigt. Das Gerät ist zur Dampf-/Heißwasserentnahme bereit sobald das PID-Display die eingestellte Soll-Temperatur von 123°C (Werkseinstellung) bzw. das Kesselmanometer einen Druck zwischen 1,0 bar und 1,5 bar anzeigt.

	Der Filterträger sollte am besten in der Brühgruppe eingespannt bleiben, damit er immer warm bleibt.
	<b>Möchten Sie Ihre Maschine über den Festwasseranschluss betreiben, so ist diese ausschließlich durch einen Fachhändler anzuschließen.</b>

**6.2 Programmierung über das PID-Display**

**Programmierung der Temperatureinstellung**

Während des regulären Betriebs werden abwechselnd die Temperatur des Kaffeeessels (t1, linker Punkt auf Display) und des Dampfkessels (t2, rechter Punkt auf Display) angezeigt.

Die Steuerung ist werkseitig so programmiert, dass beide Kessel nacheinander erhitzt werden, wobei der Kaffeeessel (t1) bevorzugt behandelt wird. Somit wird die Heizung im Dampfkessel (t2) erst aktiviert, wenn die eingestellte Temperatur im Kaffeeessel erreicht ist.

Die Maschine kann von Ihrem Fachhändler auch so eingestellt werden, dass beide Kessel bei Bedarf gleichzeitig heizen (Achtung, hohe Wattzahlen möglich).

**Zur Abstimmung der Temperatur beider Kessel gehen Sie bitte wie folgt vor:**

1. Schalten Sie das Gerät ein, so dass beide Kessel aktiviert sind. Die Temperatur beider Kessel spielt zur Programmierung keine Rolle. Beide Heizungen bleiben während des Programmiervorgangs außer Betrieb.	
2. Drücken Sie <b>+</b> und <b>-</b> gleichzeitig so lange bis „t1“ (Kaffeeessel) auf dem Display erscheint.	
3. Drücken Sie <b>+</b> um in das Untermenü von „t1“ zur Abstimmung des Temperaturwertes zu gelangen. Der momentan eingestellte Temperaturwert erscheint.	
4. Drücken Sie <b>zügig</b>  - zur Verringerung oder  + zur Erhöhung  des Soll-Temperaturwertes.	
5. Warten Sie nach der Abstimmung des Soll-Temperaturwertes kurz, es erscheint „t1“.	
6. Drücken Sie <b>-</b> so dass „t2“ (Dampfkessel) angezeigt wird. Möchten Sie lediglich „t2“ abändern und „t1“ unverändert lassen, drücken Sie nach Punkt 2 <b>-</b> um „t1“ zu überspringen und direkt zu „t2“ zu gelangen. Fahren Sie anschließend mit Punkt 7 fort.	
7. Drücken Sie <b>+</b> um in das Untermenü von „t2“ zur Abstimmung des Temperaturwertes zu gelangen. Der momentan eingestellte Temperaturwert erscheint.	

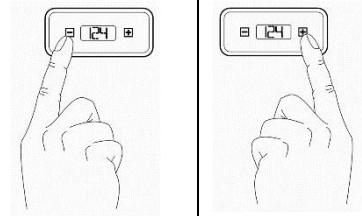
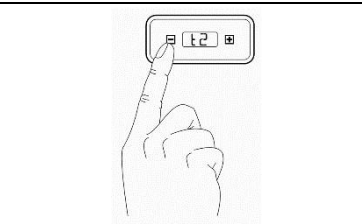
<p>8. Drücken Sie <b>zügig</b></p> <p style="text-align: center;">zur Verringerung <b>—</b> oder</p> <p style="text-align: center;">zur Erhöhung <b>+</b></p> <p>des Soll-Temperaturwertes.</p>	
<p>9. Warten Sie nach Abstimmung des Soll-Temperaturwertes kurz. Es erscheint „t2“.</p>	
<p>10. Drücken Sie 2x <b>—</b> um den Programmiermodus zu verlassen. Die neu eingestellten Soll-Temperaturen sind nun gespeichert. Beide Heizungen nehmen den Betrieb (nacheinander) wieder auf.</p>	

### Programmierung des Gruppenreinigungsmodus

Bei der Synchronika haben Sie die Möglichkeit, über das PID Display eine Erinnerung für die nächste Gruppenreinigung zu programmieren. Zum Zeitpunkt der Auslieferung der Maschine ist diese auf 0 gesetzt, es ist also noch keine Erinnerung programmiert.

Um die Reinigungserinnerung zu programmieren gehen Sie bitte wie folgt vor:

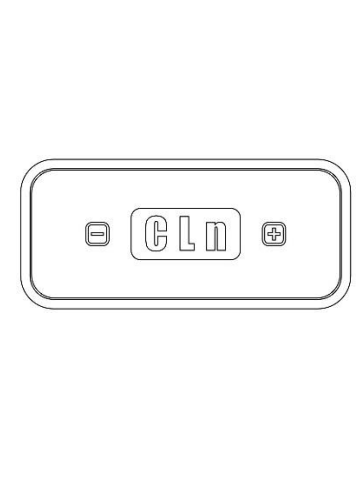
<p>Drücken Sie <b>+</b> und <b>—</b> gleichzeitig, es erscheint „t1“ auf dem Display.</p> <p>Drücken Sie solange die <b>—</b>Taste, bis „CLn“ angezeigt wird. Drücken Sie <b>+</b> um ins CLn-Menü zu gelangen.</p> <p>Nun können Sie die Programmierung in 10er Schritten durch das Drücken von <b>+</b> und <b>—</b> vornehmen.</p> <p>Um den Programmiermodus zu verlassen, warten Sie bis „CLn“ erscheint und drücken Sie dann die <b>—</b>Taste.</p> <p>Wenn Sie z.B. 90 programmiert haben, werden Sie nach 90 Bezügen über das Display mit einem „CLn“ an die Reinigung der Brühgruppe erinnert. Führen Sie diese nun durch (siehe Punkt 7.2 Reinigung und Entfettung einer Brühgruppe, Seite 14). Nach 10-maligem Betätigen des Brühhebels erlischt das „CLn“ auf dem Display und die Temperaturwerte werden wieder angezeigt.</p>	
--------------------------------------------------------------------------------------------------------------------------------------------------------------------------------------------------------------------------------------------------------------------------------------------------------------------------------------------------------------------------------------------------------------------------------------------------------------------------------------------------------------------------------------------------------------------------------------------------------------------------------------------------------------------------------------------------------------------------------------------------------------------------------------------------------------------------------------------	--------------------------------------------------------------------------------------

Wir empfehlen eine Reinigung der Brühgruppe nach ca. 90 – 140 Kaffeebezügen durchzuführen.

### 6.3 Funktion PID Display ausschalten

Es besteht die Möglichkeit, das PID Display auszuschalten: Dies geschieht, indem Sie die **+** Taste gedrückt halten, bis sich das Display ausschaltet. Es erscheint ein Punkt auf dem Display, welcher Ihnen zeigt, dass die Maschine eingeschaltet ist. Durch erneutes Drücken der **+** Taste wird das Display wieder eingeschaltet.

### 6.4 Zubereitung von Kaffee

Verwenden Sie bitte den Filterträger mit 1 Auslauf und das entsprechende kleinere Sieb (Eintassensieb) für die Zubereitung einer Tasse und den Filterträger mit 2 Ausläufen und dem großen Sieb (Zweitassensieb) für die Zubereitung von zwei Tassen. Es ist wichtig, dass das jeweilige Sieb fest in den Filterträger eingesetzt ist.

Befüllen Sie das Sieb mit Kaffeemehl mit der richtigen Mahlung für Espresso. Verwenden Sie etwa 7g – 9g pro Tasse.



Jetzt pressen Sie das Kaffeemehl mit einem Tamper gleichmäßig fest. Man spricht von einem Anpressdruck von ca. 20 kg. So wird das Kaffeemehl gleichmäßig verdichtet. Setzen Sie den Siebträger fest in die Gruppe ein.



Stellen Sie die Tasse unter den Kaffeeauslauf (bei Zubereitung von 2 Tassen jeweils eine Tasse unter jeden Kaffeeauslauf).



Jetzt stellen Sie den Brühgruppenbedienhebel nach oben und die Espressozubereitung beginnt. Der Timer auf dem PID-Display zeigt Ihnen nun die Dauer des Espresso bezuges in Sekunden an. In der Regel dauert ein Bezug ca. 23 – 25 Sekunden. Die Füllmenge eines Espresso liegt bei 25 – 30 ml. Ist die gewünschte Menge in der Tasse erreicht, stellen Sie den Brühhebel wieder auf die Ausgangstellung.

Aus der unteren Öffnung des Brühgruppenzylinders entladen sich Restdruck/Restwasser in die Wasserauffangschale.

	<p><b>Vorsicht!</b> Wird der Brühgruppenbedienhebel nach der Kaffeezubereitung nicht ganz nach unten gestellt, spritzen beim Herausnehmen des Filterträgers aus der Kaffeebrühgruppe Heißwasser und Kaffeesud. Dies kann zu Verletzungen führen.</p>
	<ul style="list-style-type: none"> <li>• <b>Ein optimales Kaffee-Ergebnis ist nur mit frisch gemahlene Bohnen möglich.</b></li> <li>• Zum Anpressen des Kaffeemehls empfehlen wir unsere Edelstahl-Tamper mit 58 mm Durchmesser.</li> </ul>

### 6.5 Heißwasserentnahme

1. Sollte der Dampfkessel noch nicht aktiviert sein, schalten Sie diesen bitte ein, indem Sie den rechten Schalter hinter der Wasserauffangschale auf „I“ stellen. Warten Sie bis die programmierte Dampftemperatur erreicht ist.
2. Geeignetes Gefäß (mit wärmeisoliertem Haltegriff) unter das Heißwasserrohr halten.  
Jetzt können Sie Heißwasser (z. B. für Tee) entnehmen, indem Sie das Heißwasserventil öffnen.  
Wenn Sie eine größere Menge entnehmen möchten, empfiehlt es sich, die Maschine auszuschalten, da so kein kaltes Wasser nachgepumpt wird.
3. Nach der Entnahme schließen Sie das Heißwasserventil und schalten die Maschine wieder ein. Der Kessel wird wieder automatisch mit Frischwasser befüllt.

	<p>Bei ausgeschalteter Maschine kann mehr Heißwasser entnommen werden. Die Maschine muss jedoch zur Heißwasserentnahme nicht zwingend ausgeschaltet werden.</p>
	<p><b>Vorsicht!</b> Die Heißwasserdüse am Ende des Auslassrohres in das Gefäß halten, damit Verletzungen durch Heißwasserspritzer vermieden werden.</p>



### 6.6 Dampfentnahme

Die SYNCHRONIKA ermöglicht die Erzeugung von Dampf zum Erhitzen oder Aufschäumen von Flüssigkeiten, wie z.B. Milch oder Glühwein. Sie ist eine professionelle Espressomaschine und hat ein enormes Dampfvolumen. Dies bedeutet, dass Sie innerhalb weniger Sekunden Milchschaum zubereiten können. Beachten Sie deshalb die untenstehenden Punkte, damit die Milch nicht durch zu lange Dampfentnahme zum Kochen gebracht wird, da der Milchschaum sonst zerfällt.

1. Sollte der Dampfkessel noch nicht aktiviert sein, schalten Sie diesen bitte ein, indem Sie den rechten Schalter hinter der Wasserauffangschale auf „I“ stellen. Warten Sie bis die programmierte Dampftemperatur erreicht ist.
2. **Wichtig:** Dampfventil für ca. 5 Sekunden öffnen, damit das Kondenswasser entfernt wird und Sie einen trockenen Dampf erhalten. Außerdem beugen Sie hiermit vor, dass Milch in den Kessel gezogen wird.
3. Dampfdüse (sie befindet sich am Endstück des Dampfrohres) in die Flüssigkeit eintauchen.
4. Dampfahn wieder öffnen.
5. Flüssigkeit erwärmen und/ oder aufschäumen.
6. Nach dem Aufschäumen oder Erhitzen kurz Dampf ablassen, um ein Verkleben der Öffnungen in der Dampfdüse zu vermeiden.

	<p><b>Verletzungsgefahr</b> Düse immer unter der Oberfläche der Flüssigkeit halten, damit es nicht zu Spritzern kommt.</p>
-------------------------------------------------------------------------------------	--------------------------------------------------------------------------------------------------------------------------------



	<p><b>Wichtig</b> Dampfdüse und Dampfrohr nach jedem Gebrauch mit einem feuchten Tuch reinigen, damit eventuelle Flüssigkeitsreste sofort beseitigt werden und nicht verhärten.</p>
	<p><b>Verletzungsgefahr</b> Bei der Reinigung ist Hautkontakt mit dem Dampfrohr unbedingt zu vermeiden.</p>

## 7. REINIGUNG UND WARTUNG

Eine regelmäßige und sorgfältige Pflege ist für die Leistung, Lebensdauer und Betriebssicherheit Ihrer Maschine sehr wichtig.

	<p><b>Vorsicht!</b> Vor der Reinigung die Maschine immer ausschalten (Metallkippschalter steht in unterer Position.), den Stecker aus der Steckdose ziehen und das Gerät auf Raumtemperatur abkühlen lassen.</p>
-----------------------------------------------------------------------------------	----------------------------------------------------------------------------------------------------------------------------------------------------------------------------------------------------------------------

### 7.1 Allgemeine Reinigung

#### **Tägliche Reinigung:**

Reinigen Sie Filterträger, Siebe, Wasserbehälter, Wasserauffangschale, Tropfblech der Wasserauffangschale täglich mit warmem Wasser und/oder einem lebensmittelechten Spülmittel.

	<p>Bitte beachten Sie, dass die Filterträger, Auffangschale, Höhengitter und der Wassertank nicht für die Spülmaschine geeignet sind.</p>
-----------------------------------------------------------------------------------	-------------------------------------------------------------------------------------------------------------------------------------------

Säubern Sie das Duschensieb und die Gruppendichtung im unteren Bereich der Kaffeebrühgruppe von sichtbarer Verschmutzung ohne diese Teile zu entnehmen.

#### **Reinigung je nach Erfordernis:**

Reinigen Sie Dampf- und Heißwasserventil nach jedem Gebrauch.

Säubern Sie das Außengehäuse bei abgeschalteter und abgekühlter Maschine.

Erneuern Sie das Dampfkesselwasser, je nach Gebrauch, alle 1–2 Wochen. Hierzu entnehmen Sie das Wasser über das Heißwasserrohr.

	<p>Zur Reinigung weiches angefeuchtetes Tuch verwenden. Auf keinen Fall Scheuermittel oder chlorhaltiges Reinigungsmittel einsetzen!</p>
-------------------------------------------------------------------------------------	----------------------------------------------------------------------------------------------------------------------------------------------

### 7.2 Reinigung und Entfettung der Brühgruppe

Gruppenreiniger in Tabletten- und Pulverform zur bequemen Reinigung und Entfettung der Brühgruppe erhalten Sie bei Ihrem Fachhändler. Eine Gruppenreinigung sollte nach ca. 90 – 140 Kaffeebezügen durchgeführt werden. Dies ist abhängig vom tatsächlichen Gebrauch der Maschine. Die Reinigung erfolgt mittels dem im Lieferumfang enthaltenen Blindsieb wie folgt:

1. Heizen Sie die Maschine bzw. den Kaffeeessel auf. Der Dampfkessel muss hierzu nicht aktiviert sein.
2. Setzen Sie das Blindsieb in den Filterträger.
3. Befüllen Sie das Blindsieb mit einer Reinigungstablette oder mit Reinigungspulver.
4. Setzen Sie den Filterträger in die Brühgruppe ein.
5. Betätigen Sie den Brühgruppenbedienhebel für ca. 20 Sekunden, damit sich das Blindsieb mit Wasser füllt.
6. Lassen Sie den Reiniger einwirken, indem Sie den Brühgruppenbedienhebel nicht ganz nach unten legen, sondern nur bis zur Hälfte, ca. 45°.
7. Nach ca. einer halben Minute den Hebel ganz nach unten drücken, so werden aus dem Zylinder unter der Brühgruppe das gelöste Fett bzw. die gelösten Öle abgelassen.
8. Wiederholen Sie die Punkte 5-7 mehrmals bzw. so lange bis aus dem Zylinder der Brühgruppe wieder klares Wasser ausläuft.
9. Filterträger mit Blindsieb entnehmen, mit frischem Wasser ausspülen, anschließend wieder einsetzen.
10. Betätigen Sie den Brühgruppenbedienhebel für ca. 20-30 Sekunden, dann wieder ganz nach unten drücken.

11. Spülen Sie den Filterträger erneut ab und wiederholen Sie Punkt 10. Danach ist die Brühgruppe wieder einsatzbereit.
12. Tauschen Sie das Blindsieb wieder gegen das Kaffeesieb aus.

	Sollten Sie den Reinigungsmodus eingestellt haben, erlischt nach 10-maligem Betätigen des Brühhebels das „CLn“ auf dem Display. Der Counter beginnt bis zum nächsten Hinweis zur Brühgruppenreinigung zu zählen.
-----------------------------------------------------------------------------------	------------------------------------------------------------------------------------------------------------------------------------------------------------------------------------------------------------------

Unter Punkt 6.2 erfahren Sie wie Sie den Gruppenreinigungsmodus programmieren.

	<b>Vorsicht!</b> Während der Reinigung mit dem Blindsieb kann es zu heißen Wasserspritzern kommen.
-----------------------------------------------------------------------------------	-------------------------------------------------------------------------------------------------------



Entleeren Sie die Wasserauffangschale rechtzeitig, falls kein Abfluss montiert ist. Warten Sie nicht bis diese randvoll ist.



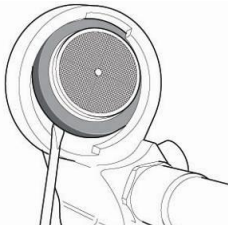

### 7.3 Kleine technische Servicearbeiten

#### **Austausch der Gruppendichtung und/oder Duschensieb**

Maschine abschalten, abkühlen lassen und den Netzstecker ziehen.

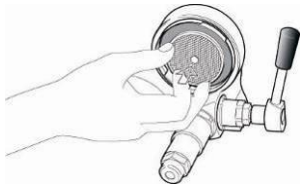
Im Folgenden wird die weitere Vorgehensweise dargestellt (siehe Abbildungen):

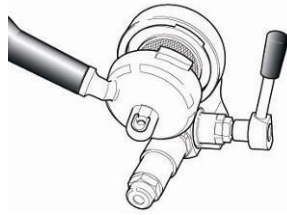
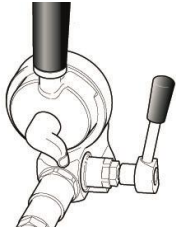
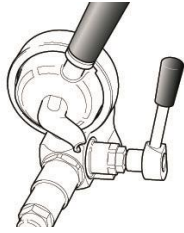
<p>1. Brühgruppe zu Beginn</p> 	<p>2. Flachschraubenzieher wird am Duschensieb angesetzt, um dieses samt Dichtung auszuhebeln</p> 	<p>3. Duschensieb und Dichtung sind jetzt fast herausgehobelt</p> 
<p>4. Duschensieb und Dichtung aus der Brühgruppe entnehmen</p> 	<p>5. Jetzt die neuen Teile vorbereiten (die abgefaste Seite der Gruppendichtung nach oben zur Brühgruppe)</p> 	<p>6. Gruppe mit Bürste reinigen. Duschensieb fest in die Dichtung einpassen</p> 

<p>7. Mit der Hand das Duschensieb inklusive Dichtung einsetzen</p> 	<p>8. Filterträger ohne Sieb nehmen</p> 	<p>9. Die Einhebelung zur richtigen Befestigung beginnt</p> 
<p>10. Solange hebeln bis Duschensieb mit der Dichtung richtig sitzt</p> 	<p>11. Jetzt kann der Filterträger mit Sieb problemlos fest eingesetzt werden</p> 	<p>12. Die Brühgruppe ist wieder einsatzbereit</p> 

Die Maschine wieder, wie auf in Kapitel 6 dieser Bedienungsanleitung beschrieben, in Betrieb nehmen.



**Die Dampfauslaufdüse ist verstopft**

Die Löcher der Dampf Düse vorsichtig mit einer Nadel oder Büroklammer säubern.  
Das Endstück des Dampfrohres kann hierzu auch abgeschraubt werden.  
Die Düse anschließend wieder anschrauben.

**8. TRANSPORT UND LAGERUNG**

**8.1 Verpackung**

Die SYNCHRONIKA wird in einem Karton durch eine Kunststoffhülle und Schaumstoffplatten geschützt geliefert.

	<p><b>Vorsicht!</b> Verpackungsmaterial außerhalb der Reichweite von Kindern aufbewahren.</p>
	<p><b>Wichtig</b> Verpackungsmaterial für eventuellen Transport unbedingt aufbewahren.</p>

**8.2 Transport**

	<ul style="list-style-type: none"> <li>• Gerät ausschließlich aufrecht, wenn möglich auf Palette, transportieren.</li> <li>• Gerät in Verpackung nicht kippen oder auf den Kopf stellen.</li> <li>• Maximal drei Verpackungseinheiten übereinander stapeln.</li> <li>• Keine anderweitigen schweren Gegenstände auf die Verpackung stapeln.</li> </ul>
-------------------------------------------------------------------------------------	--------------------------------------------------------------------------------------------------------------------------------------------------------------------------------------------------------------------------------------------------------------------------------------------------------------------------------------------------------

**8.3 Lagerung**

	<ul style="list-style-type: none"> <li>• Maschine ordnungsgemäß verpackt in trockener Umgebung lagern.</li> <li>• Höchstens drei Verpackungseinheiten übereinander lagern.</li> <li>• Keine anderweitigen schweren Gegenstände auf die Verpackung stapeln.</li> </ul>
-------------------------------------------------------------------------------------	-----------------------------------------------------------------------------------------------------------------------------------------------------------------------------------------------------------------------------------------------------------------------

**9. ENTSORGUNG**



WEEE Reg.-Nr.: DE69510123

Dieses Produkt entspricht der EU-Richtlinie 2002/96/EG und ist laut Elektro- und Elektronikgerätegesetz (ElektroG) registriert.

**10. CE-KONFORMITÄT**



Konformität

Dieses Produkt entspricht folgenden Richtlinien für

- Maschine: 2006/42/EG
- Niederspannung: 2006/95/EG
- EMC: 2004/108/EG
- PED: 97/23/EG
- EN-Normen: EN 292-1, EN 292-2, EN 60335-1, EN 60335-2-15 oder EN 60335-2-75, EN 55014, EN 61000-3, EN 61000-4, ENV 50141, EN 55104

**11. RATSCHLÄGE UND PROBLEMLÖSUNGEN**

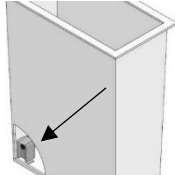
Problem	Mögliche Ursache	Behebungsvorschläge
Wenig oder keine Crema auf dem Kaffee	Mahlung zu grob	Den Kaffee feiner mahlen, Kaffeemehl fester anpressen, Brühdruck reduzieren
	Kaffeemischung zu alt	Frischen Kaffee verwenden
	Zu wenig Kaffeemehl	Die richtige Kaffeemenge verwenden: Ca. 7g - 9g pro Tasse
	Duschsieb verschmutzt	Gruppenreinigung durchführen
Kaffee "tröpfelt" nur	Mahlung zu fein	Mahlung gröber stellen, Kaffeemehl nur leicht anpressen, Brühdruck erhöhen
	Zuviel Kaffeemehl	Ca. 7g - 9g pro Tasse verwenden
Wenig "Körper"	Grobe Mahlung	Mahlung feiner stellen
	Alter Kaffee	Frischen Kaffee verwenden
	Zu wenig Kaffeemehl	Ca. 7g - 9g pro Tasse verwenden
	Duschsieb verschmutzt	Duschsieb reinigen
Schaum statt Crema	Ungeeigneter Kaffee	Andere Mischung einsetzen
	Mahlgrad der Mühle nicht passend für die verwendete Kaffeemischung	Mühle neu einstellen (Beim Wechseln der Kaffeemischung Mahlgrad verändern notwendig)
Maschine ist eingeschaltet, aber nimmt den Betrieb nicht auf	Wasser wurde nachgefüllt, PID-Display ist aus	Gerät aus- und einschalten Kontrollieren, ob der Schwimmer im Wassertank in der richtigen Position sitzt. Die Seite des Schwimmers mit dem Magnetpunkt muss zur Innenseite der Maschine zeigen. Der Schwimmer selbst muss mit dem Magnetpunkt nach oben eingesetzt sein. 

Problem	Mögliche Ursache	Behebungsvorschläge
Maschine ist eingeschaltet, aber nimmt den Betrieb nicht auf	PID-Display ist aus: Es ist nicht genug Wasser im Frischwasserbehälter.	Wasser nachfüllen
	Wassertank nicht richtig eingesetzt	Den Wassertank richtig einsetzen
Maschine stoppt den Betrieb nicht und zieht Luft.	Wassertankbetrieb, aber Kippschalter steht auf „1“ (=Festwasserstellung)	Stellen Sie den Kippschalter auf „0“ (= Wassertankstellung) Dieser Schalter befindet sich hinter der Wasserauffangschale
Siebträger/ Brühgruppe tropft	Siebträger nicht richtig eingesetzt	Siebträger richtig einsetzen
	Gruppendichtung defekt/verschlissen	Gruppendichtung und Duschensieb tauschen
Auf dem Display wird „CLn“ angezeigt	Der Gruppenreinigungsmodus wurde programmiert	Führen Sie eine Brühgruppenreinigung durch. Nach 10-maligem Betätigen des Brühhebels erlischt das „CLn“ auf dem Display.
Auf dem Display wird nur ein kleiner Punkt angezeigt	Das Display ist ausgeschaltet	Drücken Sie + um das Display zu aktivieren

### Das Gerät wird über einen längeren Zeitraum nicht benutzt. Wir empfehlen..

.. **eine Gruppenreinigung durchzuführen** (genaue Anleitung siehe 7.2 ). Den Filterträger danach nicht mehr in die Gruppe einspannen.

.. **den Dampfkessel zu entleeren**. Stellen Sie bei der betriebsbereiten Maschine, der Dampfkessel muss aktiviert sein, den Ein-/Ausschalter nach unten, um das Gerät auszuschalten. Öffnen Sie das Heißwasserventil, das Kesselwasser wird nun durch den Druck über das Heißwasserrohr entleert. Das Heißwasserventil nach der Entleerung des Kessels wieder schließen.

Den Kaffeekessel entleeren Sie teilweise über die Brühgruppe. Stellen Sie den Brühgruppenhebel nach oben und lassen Sie das Wasser in die Wasserauffangschale laufen. Bitte beachten Sie, dass immer noch ein Großteil des Wassers im Kaffeekessel verbleibt.

Die Wiederinbetriebnahme entspricht der Erstinbetriebnahme (Punkt 5.1).

### Ratschläge zur richtigen Milchaufschäumung

- Verwenden Sie, wenn möglich, kalte Milch, somit haben Sie länger Zeit die Milch aufzuschäumen. Der Fettgehalt der Milch ist nicht relevant, wichtig ist der Eiweißgehalt.
- Verwenden Sie einen Krug (am besten aus Metall) mit einem Volumen von mindestens 0,5 l. Dieser Behälter sollte nicht zu breit sein, sondern eher etwas schmaler und höher.
- Öffnen Sie den Dampfahh für ca. 5 Sekunden, damit das Kondenswasser entfernt wird und Sie einen trockenen Dampf erhalten.
- Halten Sie den mit ca. 1/3 Milch gefüllten Krug unter das Dampfrohr und tauchen Sie dieses in der Mitte des Kruges bis unter die Oberfläche der Milch ein.
- Jetzt langsam den Dampfahh aufdrehen bzw. Hebelventil in die obere Position bringen. Der Dampf strömt in die Milch.
- Den Krug stillhalten.
- Nach kurzer Zeit bemerkt man einen Sog im Krug. Die eigentliche Schäumung setzt ein. Den Krug mit Ansteigen der Milch nach unten ziehen. Die Dampfdüse muss immer unter der Oberfläche der schäumenden Milch bleiben.
- Sobald die gewünschte Menge erreicht ist, die Dampfdüse kurz ganz in den Krug eintauchen und den Dampfahh wieder zudrehen bzw. den Dampfventilhebel wieder zurückkippen
- Nach dem Aufschäumen kurz Dampf in die Wasserauffangschale ablassen, um eine Verklebung der Öffnungen in der Dampfdüse zu vermeiden.
- Ein kleiner Ratschlag: Wenn die Milchaufschäumung beendet ist, den Krug ein klein wenig schütteln, und auf den Tisch klopfen, damit die eventuell im Schaum vorhandenen großen Milchblasen an die Oberfläche kommen und der Schaum kompakter wird.
- Sollten Sie nicht alle Milch verbraucht haben, können Sie die Restmilch im Krug im Nachhinein noch einmal aufschäumen.



	Milchproteine „schäumen“ bis ca. 77°C. Ist dieser Temperaturpunkt überschritten, schäumt die Milch nicht mehr.
	Neben der standardmäßig verbauten 2-Loch-Dampfdüse sind von ECM weitere Dampfdüsen (3-Loch-, 4-Loch- und 5-Loch-Düsen) im Handel erhältlich.

## 1 Included with delivery

1 filter holder 1 spout	1 metal hose 1/8" 3/8"
1 filter holder 2 spouts	1 cleaning brush
1 filter 1 cup	1 drip grid
1 filter 2 cups	1 drainage container
1 blind filter	1 user manual
1 tamper	

## 2 GENERAL ADVICE

### 2.1 General safety notes

 	<ul style="list-style-type: none"> <li>• Make sure that the local main supply voltage corresponds to the information given on the type plate on the front panel of the espresso machine.</li> <li>• The installation of the machine should be carried out by authorised specialists according to the instructions in chapter 4.</li> <li>• Plug the machine into a grounded socket only and do not leave it unattended.</li> <li>• Do not roll or bend the power cord.</li> <li>• Do not use an extension cord/ do not use a multiple socket.</li> <li>• Place the machine on an even and stable surface. Never place the machine on hot surfaces.</li> <li>• Never immerse the machine in water; do not operate the machine with wet hands.</li> <li>• The machine should only be used by experienced adult persons.</li> <li>• The machine is not intended for use by persons (including children) with reduced physical, sensory or mental capabilities, or lack of experience and knowledge, unless they have been given supervision or instruction concerning use of the appliance by a person responsible for their safety.</li> <li>• Children should be supervised to ensure that they do not play with the appliance.</li> <li>• Do not expose the machine to inclement weather (frost, snow, rain) and do not use it outdoors.</li> <li>• Keep the packing out of reach of children.</li> <li>• Only use original spare parts.</li> <li>• Water tank machines or machines in water tank use: Do not operate the machine with carbonated water, but with soft, potable water.</li> <li>• Do not operate the machine without water.</li> </ul>
-------------------------------------------------------------------------------------------------------------------------------------------------------------------------	--------------------------------------------------------------------------------------------------------------------------------------------------------------------------------------------------------------------------------------------------------------------------------------------------------------------------------------------------------------------------------------------------------------------------------------------------------------------------------------------------------------------------------------------------------------------------------------------------------------------------------------------------------------------------------------------------------------------------------------------------------------------------------------------------------------------------------------------------------------------------------------------------------------------------------------------------------------------------------------------------------------------------------------------------------------------------------------------------------------------------------------------------------------------------------------------------------------------------------------------------------------------------------------------------------------------------------------------------------------------------------------------------------------------------------------------------------------------------------------------------------------------------------------------------------------------------------------------------------------------------------------------------------

If you have any further questions or if you require any further information, please contact your specialised dealer before starting up the espresso coffee machine.

Our machines comply with the relevant safety regulations.

Any repairs or changes of single components must be carried out by an authorised specialty dealer.

In case of non-observance the manufacturer does not assume liability and is not liable for recourse.

Ask for authorised service points outside of Europe. See page 1 for your specialised dealer's contact details. **If the supply cord is damaged, it must be replaced by a service agent or similarly qualified persons, in order to avoid a hazard.**

	<p><b>Important</b></p> <p>You should use water with a hardness of max. 4° dH in order to protect your machine from lime scale damage. When necessary, make use of a water softener in order to reach an adequate hardness level.</p> <p>Please note that no water filter may be attached to the water tank adapter in machines with a rotary pump. Only water filter pads, which are placed directly into the water tank, may be used. You may also use water which has previously been filtered.</p> <p>A calcified machine may only be descaled by your specialised dealer because a partial disassembly of the boiler and the tubing may be necessary to prevent the system from being blocked by lime residues. A late descaling can cause substantial damage to the machine.</p>
-------------------------------------------------------------------------------------	----------------------------------------------------------------------------------------------------------------------------------------------------------------------------------------------------------------------------------------------------------------------------------------------------------------------------------------------------------------------------------------------------------------------------------------------------------------------------------------------------------------------------------------------------------------------------------------------------------------------------------------------------------------------------------------------------------------------------------------------------------------------------------------

## 2.2 Proper use

The SYNCHRONIKA has to be used for the preparation of coffee, hot water and steam only. The machine is not intended for commercial use.

Use of the machine other than for the above mentioned purpose is prohibited. The manufacturer cannot be held responsible for damages due to unsuitable use of the machine and is not liable for recourse.

	<p>This appliance is intended to be used in household and similar applications such as:</p> <ul style="list-style-type: none"> <li>• staff kitchen areas in shops, offices and other working environments</li> <li>• farm houses</li> <li>• by clients in hotels, motels and other residential type environments</li> <li>• bed and breakfast type environments</li> </ul>
-----------------------------------------------------------------------------------	----------------------------------------------------------------------------------------------------------------------------------------------------------------------------------------------------------------------------------------------------------------------------------------------------------------------------------------------------------------------------

## 3 MACHINE DESCRIPTION

### 3.1 Machine parts

#### SYNCHRONIKA

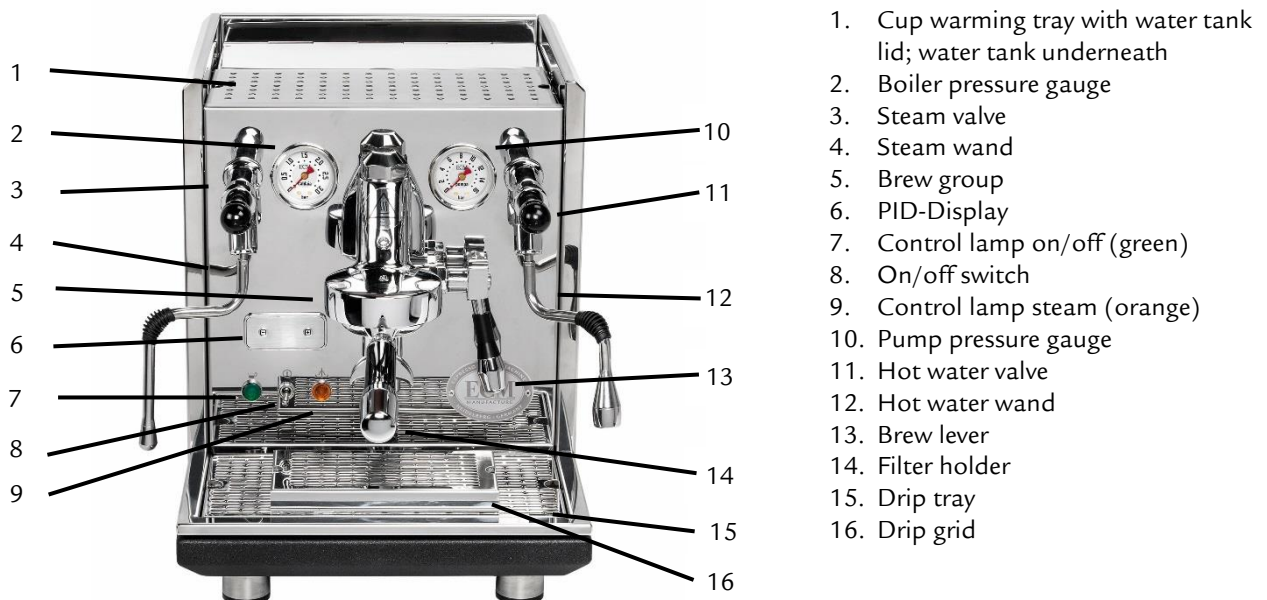

#### Switches under the drip tray



##### **Water tank/Direct water supply switch:**

This switch allows you to select the kind of water supply (water tank or direct water connection).

**Pos. 0:** water tank

**Pos. 1:** direct water connection



##### **Steam boiler switch:**

This switch allows you to activate or deactivate the steam boiler

**Pos. 0:** Steam boiler is deactivated.

**Pos. 1:** Steam boiler is activated.



	<p>Please remove the drip tray to reach the switches. Alternatively, the steam boiler switch can also be reached from underneath the chassis without moving the machine.</p>
-----------------------------------------------------------------------------------	----------------------------------------------------------------------------------------------------------------------------------------------------------------------------------

### 3.2 Technical data

<b>Voltages:</b>	EU: 230 V UK: 230 V New Zealand: 240 V Australia: 240 V US: 115 V Japan: 100 V
<b>Power:</b>	2.400 W
<b>Water tank:</b>	ca. 2.8 l
<b>Measurements:</b>	B x T x H / 335 mm x 490 mm x 410 mm
<b>Measurements with filter holder:</b>	B x T x H / 335 mm x 590 mm x 410 mm
<b>Weight:</b>	33 kg

### 3.3 PID-Temperature Control

The function of a PID-Temperature Control is to regulate the temperature of both boilers. The temperature of the boilers are programmable and controllable independently from each other. You have the possibility to extract coffee at varying temperatures. PID stands for “proportional-integral-derivative” The temperature plays an integral role in coffee preparation.

The PID-control displays the temperature of the coffee boiler and the steam boiler alternately. The position of the period indicates which kettle’s temperature is currently being displayed.

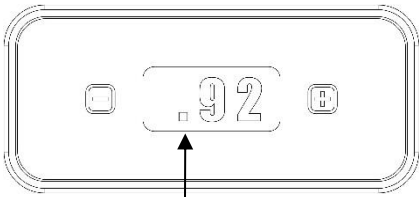
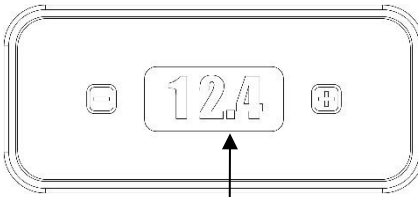
	
<p>Temperature coffee boiler (t1, here 92°C) -Period in the 1st position</p>	<p>Temperature steam boiler (t2, here 124°C) -Period in the 3rd position</p>

	<p><b>Caution!</b> Danger of injury: The following parts are hot or may become hot:</p> <ul style="list-style-type: none"> <li>• Area around the steam handle and the hot water steam and hot water wands</li> <li>• Filter holder</li> <li>• Brew group</li> <li>• Body (upper part and side frames)</li> </ul>
-------------------------------------------------------------------------------------	----------------------------------------------------------------------------------------------------------------------------------------------------------------------------------------------------------------------------------------------------------------------------------------------------------------------



## 4 MACHINE INSTALLATION

	<p>The installation is to be carried out exclusively by qualified specialists, according to the following instructions and in compliance with valid laws and local regulations.</p>
-------------------------------------------------------------------------------------	-------------------------------------------------------------------------------------------------------------------------------------------------------------------------------------

### 4.1 Preparation for installation

	<ul style="list-style-type: none"> <li>• Place the machine on an even and stable surface.</li> <li>• Never place the machine on hot surfaces.</li> <li>• Place the machine on a water-proof surface, as the machine may at some point leak water.</li> </ul>
-------------------------------------------------------------------------------------	--------------------------------------------------------------------------------------------------------------------------------------------------------------------------------------------------------------------------------------------------------------

**4.2 Electrical connection**

 	<ul style="list-style-type: none"> <li>• Make sure that the local main voltage supply corresponds to the information given on the type plate on the front panel of the espresso machine.</li> <li>• Plug the machine into a grounded socket only and do not leave it unattended.</li> <li>• Do not roll or bend the power cord.</li> <li>• Do not use an extension cord/ do not use a multiple socket.</li> </ul>
------------------------------------------------------------------------------------------------------------------------------------------------------------------------	-------------------------------------------------------------------------------------------------------------------------------------------------------------------------------------------------------------------------------------------------------------------------------------------------------------------------------------------------------------------------------------------------------------------

**4.3 Water supply connection**

	<p><b>Important</b></p> <p>Make sure that the water connection line of the machine is connected to a potable water supply with an operating pressure of max. 2 bars. In case of an operating pressure of more than 2 bars, use a pressure regulator.</p> <p>Please note that often times the pressure of the water supply may vary. If the water supply pressure temporarily exceeds 2 bars, use a pressure regulator. Furthermore, a <b>shut-off valve</b> should be used. This valve should be located where it is easily reached, so that the water supply can be interrupted at any time.</p>
-----------------------------------------------------------------------------------	---------------------------------------------------------------------------------------------------------------------------------------------------------------------------------------------------------------------------------------------------------------------------------------------------------------------------------------------------------------------------------------------------------------------------------------------------------------------------------------------------------------------------------------------------------------------------------------------------

**Position “0”: water tank**

**Position “1”: direct water connection**



**Machine in use with a direct water connection**

The water connecting hose is to be connected to the water supply adapter (image 1) at the bottom panel of the machine.

When using the machine with direct water supply, the valve has to be turned towards the opposite side of the water supply adapter opening (image 1). The water supply adapter is located in the rear part of the bottom panel (image 1). Additionally, place the switch behind the drip tray into position “1” (image 2). Before use, please make sure that your water tap is always open during water-connection usage so that the machine never runs out of water!

**Image 1**

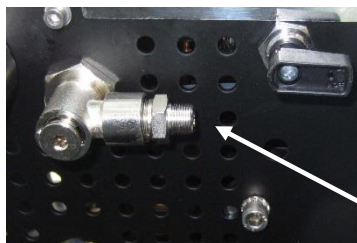



Valve in position “1” for operating machine with direct water connection

Place switch into position “1” for direct water connection

Water supply adapter

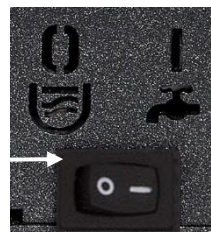
**Image 2**



	<p><b>Important</b></p> <p>Do not leave the machine switched on or unattended when not in use. Make sure to close the <b>shut off valve</b> of the water connection and to switch off the electric main switch or to disconnect the power plug when the machine is not in use.</p>
-------------------------------------------------------------------------------------	------------------------------------------------------------------------------------------------------------------------------------------------------------------------------------------------------------------------------------------------------------------------------------

**Machine in use with a water tank**

When using the machine with a water tank, please turn the valve towards the water supply adapter (image 3). Additionally, place the switch behind the drip tray into position “0” (image 4).

**Image 3**



Valve in position for operating machine with water tank

Place switch into position “0” when operating machine with water tank

**Image 4**



	<p><b>Important</b></p> <p>Please make sure that only your authorized ECM-dealer connects the machine to the water supply and installs the pressure regulator and shut off valve.</p> <p>To avoid calcification of the machine a water-softener is recommended.</p> <p>The machine may only be descaled by your specialised dealer because a partial disassembly of the boiler and the tubing may be necessary to prevent the system from being blocked by lime residues. A late descaling can cause substantial damage to the machine.</p>
-----------------------------------------------------------------------------------	---------------------------------------------------------------------------------------------------------------------------------------------------------------------------------------------------------------------------------------------------------------------------------------------------------------------------------------------------------------------------------------------------------------------------------------------------------------------------------------------------------------------------------------------

The residual water is disposed off periodically by emptying out the water drip tray. Alternatively, you can hook the machine directly up to a water drainage. Please proceed as follows: Remove the sealing screw in the drip tray and fasten the drainage container to the rim below the drip tray. Connect a suitable hose (not included with delivery) to the drainage container (connection Ø 14 mm) and to an already installed drainage syphon. Slightly incline the hose so that the residual water can drain completely.

**Image5: Machine bottom**

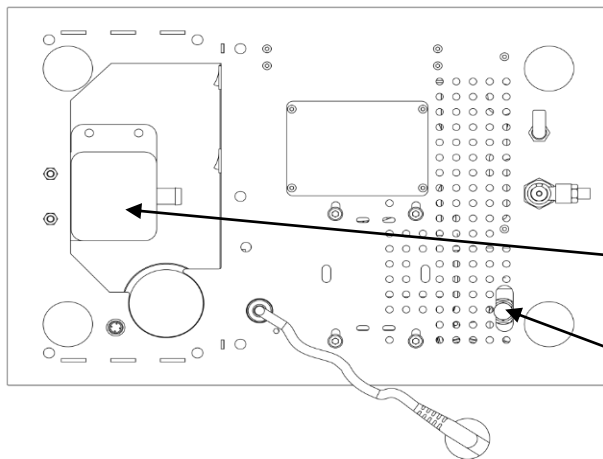

**Drainage container**

**Adjustment screw brewing pressure**

**4.4 Manual adjustment of the brewing pressure**

The brewing pressure of the machine can be adjusted manually, without opening the machine, through an adjusting screw (see image 5 chapter 4.3) at the bottom of the machine. This adjustment must be carried out by expert specialists.

## **5 FIRST USE**

### **5.1 First use**

**Read the instruction manual carefully prior to operating the machine.**

	<p>Prior to starting the machine, check if:</p> <ul style="list-style-type: none"> <li>• the steam and hot water valves are closed.</li> <li>• the machine is switched off. (Power switch in the vertical position.)</li> <li>• the power cord is disconnected.</li> <li>• the drip tray is inserted accurately.</li> </ul>
-----------------------------------------------------------------------------------	-----------------------------------------------------------------------------------------------------------------------------------------------------------------------------------------------------------------------------------------------------------------------------------------------------------------------------

**Now you can start up your machine:**

#### **Machine in use with water tank (steam/ hot water boiler activated)**

- 1 Please make sure that the valve at the bottom panel of the machine and the switch behind the drip tray are in the correct position.
- 2 Open the cup warming tray. Take out the water tank and rinse it thoroughly.
- 3 Fill the water tank with fresh water deficient in lime, place it back into the water tank guides and close the cup warming tray.
- 4 Plug the machine into an electrical outlet and position the brew lever upwards.
- 5 Turn the machine on by placing the metal switch in the upper position. The green control lamp and the PID display will come on and a pump noise will be heard. The coffee boiler and the steam/ hot water boiler are now filled with water simultaneously.
- 6 As soon as water is released through the brew group, position the brew lever back downward. If there is still a pump noise, the filling of the steam/ hot water boiler is still being completed.
- 7 If the pump stops and the PID display turns off while the boilers are filled, you have to refill fresh water in the water tank.
- 8 If there is enough water in the water tank again, the pump starts to operate again.
- 9 As soon as both boilers are filled with water, the pump will become quiet. The PID display and the orange control lamp will illuminate. Both boilers are now being heated in succession whereby the coffee boiler has priority.
- 10 The PID display will show the current temperatures of both boilers alternately (see chapter 3.3).
- 11 The machine is ready for coffee preparation as soon as the PID display indicates the pre-set nominal temperature of 93°C (factory setting). The machine is ready for steam/ hot water dispensation as soon as the PID display indicates the pre-set nominal temperature of 123°C (factory setting) or the boiler pressure gauge indicates a value of about 1.0-1.5 bars.
- 12 Manual boiler venting is not necessary because the Synchronika contains a professional anti-vacuum valve, which automatically vents the boiler during the heat-up phase. This venting process is done by way of the brew group, directly into the drip tray. Caution, steam forms!
- 13 The machine is now ready for use.

Please consider that the procedure described in the steps above is the same if the steam/ hot water boiler is deactivated: also in this case the steam/ hot water boiler will be filled and the PID display indicates the temperature in the steam/ hot water boiler. However, the orange control lamp remains off and the steam/ hot water boiler will not be heated.

	<p>Before preparing the first coffee, please clean the machine by extracting about 2-3 water tank fillings from the brew group and the hot water wand.</p>
-------------------------------------------------------------------------------------	------------------------------------------------------------------------------------------------------------------------------------------------------------

#### **Machine in use with a direct water connection (steam/ hot water boiler activated)**

- 1 Please make sure that the valve at the bottom panel of the machine and the switch behind the drip tray are in the correct position.
- 2 Make certain that the pump pressure gauge indicates enough pressure (max. 2 bars).
- 3 Plug the machine into an electrical outlet. Place the brew lever into the upper position.

- 4 Turn the machine on by placing the metal switch in the upper position. The green control lamp and the PID display will come on and a pump noise will be heard. The coffee boiler and the steam/ hot water boiler are now filled with water simultaneously.  
As soon as water is released through the brew group, position the brew lever back downward. If there is still a pump noise, the filling of the steam/ hot water boiler is still being completed.
- 5 As soon as both boilers are filled with water, the pump will become quiet. The PID display and the orange control lamp will illuminate. Both boilers are now being heated in succession whereby the coffee boiler has priority.
- 6 The PID display will show the current temperatures of both boilers alternately (see chapter 3.3).  
The machine is ready for coffee preparation as soon as the PID display indicates the pre-set nominal temperature of 93°C (factory setting). The machine is ready for steam/ hot water dispensation as soon as the PID display indicates the pre-set nominal temperature of 123°C (factory setting) or the boiler pressure gauge indicates a value of about 1.0-1.5 bars.
- 7 Manual boiler venting is not necessary because the Synchronika contains a professional anti-vacuum valve, which automatically vents the boiler during the heat-up phase. This venting process is done by way of the brew group, directly into the drip tray. Caution, steam forms!
- 8 The machine is now ready for use.

Please consider that the procedure described in the steps above is the same if the steam/ hot water boiler is deactivated: also in this case the steam/ hot water boiler will be filled and the PID display indicates the temperature in the steam/ hot water boiler. However, the orange control lamp remains off and the steam/ hot water boiler will not be heated.

	<p>The SYNCHRONIKA has a fuse to prevent the machine from overflowing. It is possible that the machine does not heat up when using it for the first time or when dispensing large quantities of water through the hot water valve. In this case, please switch the machine off and on again.</p>
	<p>Filter holder, drip tray, drip grid and water tank are not suitable for the dishwasher.</p>

## **6 USE OF THE MACHINE**

### **6.1 Preparation of the machine**



The switched off machine is to be placed into operation as follows:

#### **Machine in use with water tank**

- 1 Fill the water tank, if necessary.
- 2 Now turn the machine on (the metal switch in the upper position and the left switch behind the drip tray in position '0').  
To use the steam function, press the right switch behind the drip tray in position '1'.
- 3 Please wait until the desired coffee-, i.e. steam temperature, has been reached (value indicated on the PID-display). The machine is ready for steam/ hot water dispensation as soon as the PID display indicates the pre-set nominal temperature of 123°C (factory setting) or the boiler pressure gauge indicates a value of about 1.0-1.5 bars.
- 4 In general, the machine will be heated up in about 15 minutes, depending on the ambient temperature.
- 5 The machine is now ready for use.

#### **Machine in use with direct water connection**

- 1 Please make sure that there is always water pressure in the water connection line (indicated on the pump pressure gauge).
- 2 Now turn the machine on (the metal switch in the upper position and the left switch behind the drip tray in position '1').  
To use the steam function, press the right switch behind the drip tray in position '1'.
- 3 Please wait until the desired coffee-, i.e. steam temperature, has been reached (value indicated on the PID-display). The machine is ready for steam/ hot water dispensation as soon as the PID display indicates the pre-set nominal temperature of 123°C (factory setting) or the boiler pressure gauge indicates a value of about 1.0-1.5 bars.
- 4 In general, the machine will be heated up in about 15 minutes, depending on the ambient temperature.
- 5 The machine is now ready to use.



	<p>It is recommended to leave the filter holder in the brew group, keeping it warm for optimum temperature for coffee dispensation.</p>
	<p><b>If you would like to plumb your machine, installation through a qualified service technician is required.</b></p>

### 6.2 Programming via the PID-display

During normal operations, the temperatures of the coffee boiler (t1, left dot on the display) and the steam boiler (t2, right dot on the display) are indicated alternately.

The controls are factory pre-set so that both boilers are heated consecutively, whereby the coffee boiler (t1) has priority. This means that the steam boiler (t2) is activated only after the programmed temperature of the coffee boiler has been reached.

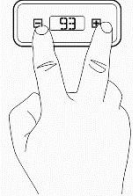
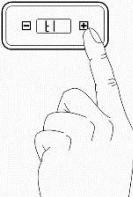
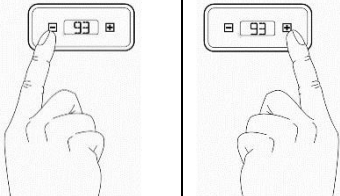
The machine can also be set up by your specialist dealer so that both boilers can heat at the same time. Higher energy consumption is possible in this case.

<p>Switch the machine on in order to activate both boilers (switch in position “2”). The temperature of either boiler is of no importance in programming. Both heaters are inactive during programming.</p>	
<p>2. Press <b>+</b> and <b>-</b> at the same time until ‘t1’ (coffee boiler) appears on the display,</p>	
<p>3. Press <b>+</b> in order to progress to the submenu of ‘t1’ and to change the temperature value. The nominal temperature value is displayed.</p>	
<p>4. Quickly press  <b>-</b> to decrease  <b>+</b> to increase  the nominal temperature value.</p>	
<p>5. Please wait a short while after having set the nominal temperature value; ‘t1’ will be displayed</p>	
<p>6. Press <b>-</b> in order to display ‘t2’ (steam boiler). If you would like to change just ‘t2’ and leave ‘t1’ unchanged, press <b>-</b> after step 2 in order to progress directly to ‘t2’ and skip ‘t1’. Continue with step 7.</p>	
<p>7. Press <b>+</b> in order to progress to the submenu of ‘t2’ and to change the temperature value. The nominal temperature value is displayed.</p>	

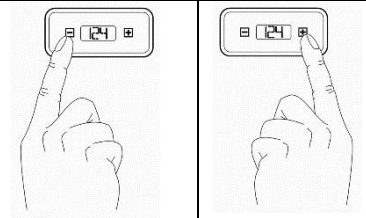
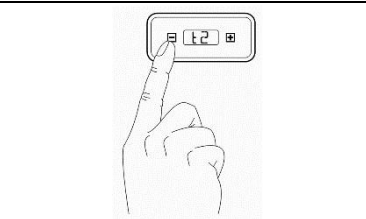
<p>8. Quickly press</p> <p style="text-align: center;">- to decrease</p> <p style="text-align: center;">+ to increase</p> <p>the nominal temperature value.</p>	
<p>9. Please wait a short while after having set the nominal temperature value; 't1' will be displayed.</p>	
<p>10. Press — in order to leave the programming mode. The newly programmed nominal temperatures are now saved. Both heaters are now activated successively.</p>	

### **Programming the group cleaning mode**

With the Synchronika you have the option to program a reminder for next the group cleaning at the PID display. The machine is set to 0 at the time of delivery, so no reminder is programmed yet.

Please take the following steps to program the cleaning reminder:

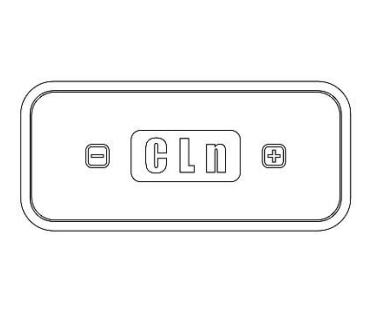
<p>Press + and – at the same time and “t1” will appear on the display. Press the – button until you reach “CLn”. Press + to enter the CLn menu.</p> <p>Now you can carry out the programming in steps of 10 by pressing + and -. In order to leave the programming mode, wait until “CLn” appears and then press the – button.</p> <p>For example, if you have programmed 90, then you will be prompted with a “CLn” on the display to clean the brew group after 90 brewing cycles. Clean the brew group in such a manner that the brew group is flushed with at least 10 brewing cycles until the temperature indication re-appears on the display (see 7.2 Brew group cleaning, page 28).</p>	
--------------------------------------------------------------------------------------------------------------------------------------------------------------------------------------------------------------------------------------------------------------------------------------------------------------------------------------------------------------------------------------------------------------------------------------------------------------------------------------------------------------------------------------------------------------------------------------------------------------------------------------------------------------------------------------------------	--------------------------------------------------------------------------------------

We recommend a cleaning of the brew group after about 90 to 140 brewing cycles.

### **6.3 Turn off PID display feature**

There is the option to turn the PID display off: Press the + button until the display turns off. A dot will appear on the display, which indicates that the machine is still turned on. The display will be turned on again by pressing the + button once more.

### **6.4 Preparing coffee**

Use the filter holder with 1 spout and the corresponding filter (1 cup) for the preparation of 1 cup. Use the filter holder with 2 spouts and the big filter (2 cups) for the preparation of 2 cups. Make sure that the filter is firmly locked into the filter holder. Fill the finely ground coffee into the filter.

Fill the ground coffee (with the respective grind for espresso or Café Crème) into the filter (approx. 7 g – 9 g).

Compress the ground coffee with the tamper. A tamping pressure of approx. 20 kg is recommended. Thus the ground coffee is evenly compacted. Clamp the portafilter firmly into the brew group.



Place the cup under the spout of the filter holder (for the preparation of 2 cups, put 1 cup under each spout).

Now move the brew lever into the upper position to start the brewing process. The timer on the PID-display indicates the brewing time in seconds. In general, the brewing time should be around 23 to 25 seconds.

The volume for a single espresso is circa 25 to 30 ml. Place the brew lever back into the original position once the desired volume is reached.

The remaining pressure/water will be discharged into the drip tray by the lower part of the infusion cylinder.

The pump pressure can be read on the pump pressure gauge. If the coffee powder is too coarse, a brewing pressure over 9 bar is not possible.



	<p><b>Caution!</b> If the group lever is not moved into the lower position properly, hot water and grounds will squirt out of the brew group while taking out the filter holder. This may cause injuries.</p>
	<ul style="list-style-type: none"> <li>• <b>Only freshly ground coffee allows for an optimal coffee result. Therefore, use a professional coffee grinder. In our assortment you will find several professional and compact coffee grinders.</b></li> <li>• We recommend to use a stainless steel tamper with a diameter of 58 mm for optimum tamping.</li> </ul>

### 6.5 Dispensing of hot water

To dispense hot water the steam boiler has to be switched on. Press the right switch behind the drip tray in position '1'. Please wait until the desired steam temperature has been reached.

Place a suitable container (with heat-insulated grip) underneath the hot water wand. Now you can dispense hot water (e.g. for tea). When dispensing large amounts of water, it is advisable to turn the machine off so that no cold water is pumped anymore.



1 After having dispensed hot water, turn the machine back on. The boiler is automatically refilled with fresh water.

	<p>When the machine is switched off, more hot water can be dispensed. However, one does not necessarily have to switch off the machine for dispensing hot water.</p>
	<p><b>Risk of injury</b> Always keep the hot water nozzle underneath the surface of the water while heating in order to avoid splashing.</p>

### 6.6 Dispensing of steam

The SYNCHRONIKA makes it possible to generate large amounts of steam in order to heat or froth beverages, e. g. milk or punch. It is a professional and compact espresso coffee machine with an enormous steam volume. Therefore, within a few seconds, you can prepare milk froth. Please pay attention to the instructions below. Do not bring the milk to a boil, otherwise frothing milk will not be possible.

- 1 To dispense steam the steam boiler has to be switched on. Press the right switch behind the drip tray in position '1'. Please wait until the desired steam temperature has been reached.
- 2 **Important:** In order to get the best results when frothing milk, open the steam lever for approx. 5. seconds to release the condensation water in the pipe. This also prevents milk from being sucked into the boiler.
- 3 Immerse the steam nozzle (at the end of the steam dispenser) into the liquid.
- 4 Re-open the steam handle / steam lever.
- 5 Heat and/or froth the liquid.
- 6 After frothing or heating, release some steam to keep the holes of the steam nozzle clean.

	<p><b>Risk of injury</b> Always keep the steam nozzle underneath the surface of the liquid while heating or frothing in order to avoid splashing.</p> <p><b>Avoid skin contact with the steam dispenser while cleaning!</b></p>
	<p><b>Important</b> After every application, clean the steam nozzle and the steam dispenser with a non-abrasive, damp cloth; This removes possible liquid residues.</p>

## 7 CLEANING AND MAINTENANCE

A regular and accurate care is very important for the performance, the longevity and the safety of your machine.

	<p><b>Caution!</b> Always switch off the machine (power switch in lower position), disconnect the power cord and let the machine cool down to room temperature (for at least 40 minutes) before cleaning.</p>
-------------------------------------------------------------------------------------	-------------------------------------------------------------------------------------------------------------------------------------------------------------------------------------------------------------------



## 7.1 General cleaning

### Daily cleaning:

Filter holder, filters, water tank, drip tray, drip plate of the drip tray require daily cleaning. Clean with warm water and/or with a food safe detergent.



Filter holder, drip tray, drip grid and water tank are not suitable for the dish washer.

Clean the shower screen and the group gasket in the lower part of the group and remove visible dirt without disassembling the parts.

### Cleaning as necessary:

Clean the steam and hot water valve after every use.

Clean the body when the machine is switched off and cold.

Depending on usage, please refresh the boiler water every 1–2 weeks by operating the pump switch and extracting about 0.8L of hot water from the steam wand and brew group.



Use a soft, damp cloth for cleaning.  
Never use abrasive or chloric detergents!

## 7.2 Brew group cleaning and degreasing

A brew group cleaner (in powder or tablet form) is available at your specialised dealer. With this detergent, you can clean and degrease the group very easily. The cleaning is carried out by using the blind filter included with delivery. The group cleaning with the ECM cleaning tablets can be carried out every week. Follow the instructions as noted below:

- 1 Heat up the machine. It is not necessary to switch on the steam boiler.
- 2 Place the blind filter into the filter holder.
- 3 Put a cleaner (in powder or tablet form) into the filter holder.
- 4 Clamp the filter holder into the brew group.
- 5 Operate the group lever for approx. 20 seconds. The blind filter will fill with water.
- 6 Let the detergent react, moving the group lever into the middle position, approx. 45°. (Do not move it into the lower position.)
- 7 Move the lever into the lower position after approx. 1 minute. This way, the fats and oils can be discharged by the infusion cylinder.
- 8 Repeat points 5-7 up to 10 times, until only clear water is discharged by the infusion cylinder.
- 9 Rinse the filter holder and the blind filter with fresh water. Then replace the blind filter with the filter for coffee. Operate the group lever for approx. 20-30 seconds. Then move it back into the lower position.
- 10 Remove the filter holder and repeat point 9. After this, the brew group is ready for use.



In case you programmed the cleaning mode, the “CLn” will disappear on the display after having operated the brew group lever 10 times. The counter will then restart until the next cleaning advice.

Please find more information about how to program the group cleaning mode in chapter 6.2.



**Caution!**  
Beware of hot water splashing while cleaning the group.

Empty the water drip tray regularly and do not wait until it is full in case the machine is not directly hooked up to a water drainage.





**7.3 Maintenance**

(If you have any questions, please contact your specialised dealer.)

**Replacing the group gasket and the shower screen**

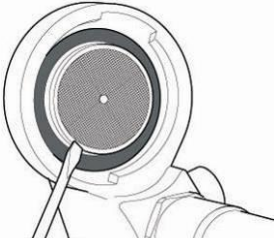
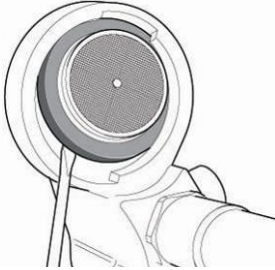
**Switch off the machine, disconnect the power cord and let the machine cool down.**

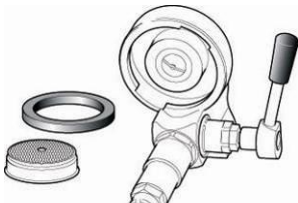
Follow the steps as indicated below:

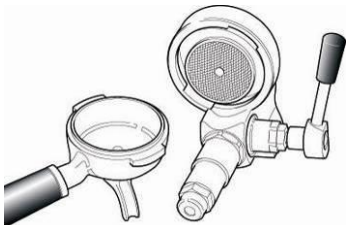
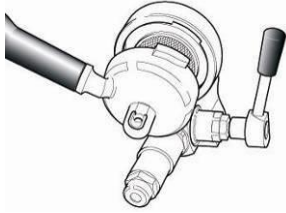
<p>1 Brew group in the beginning.</p> 	<p>2 Use a flat screwdriver to pry out the shower screen and the group gasket.</p> 	<p>3 The shower screen and the gasket are now nearly removed.</p> 
<p>4 Remove the shower screen and the gasket completely.</p> 	<p>5 Keep the new spare parts ready at hand (the rounded side of the group gasket with ECM print faced upwards to the brewing group).</p> 	<p>6 Clean the group with a brush. Lock the shower screen firmly into the gasket.</p> 
<p>7 Insert the shower screen into the brew group.</p> 	<p>8 Take the filter holder without filter.</p> 	<p>9 Clamp the filter holder into the brew group.</p> 

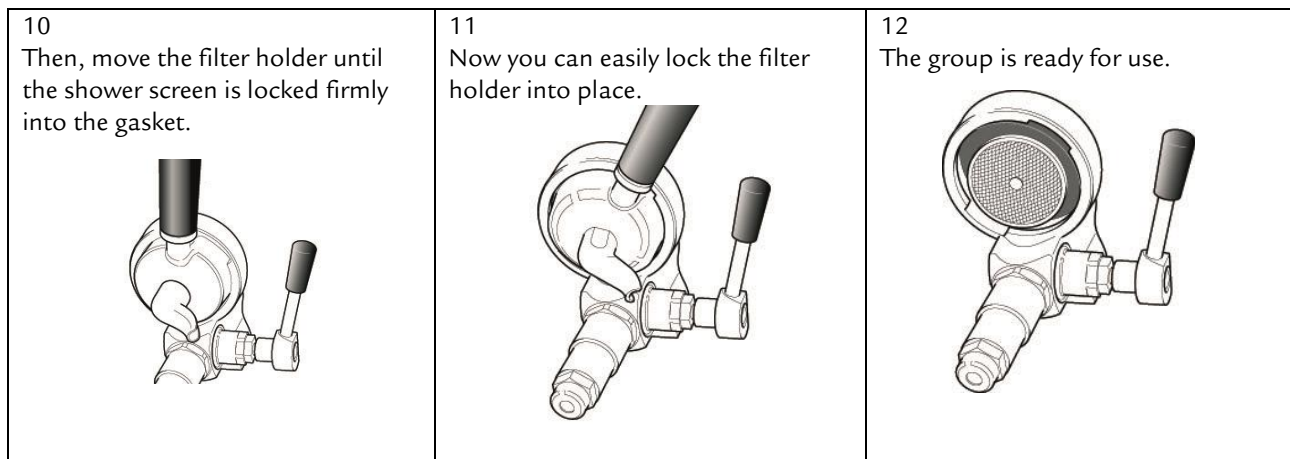

The machine can be used again, as described in chapter 6 of the instruction manual.

**The steam nozzle is blocked**



Clean the holes of the steam nozzle carefully with a needle or with a paper clip. For this purpose, the steam nozzle may be unscrewed as well.

Afterwards replace the steam nozzle.

**8 TRANSPORT AND WAREHOUSING**

**8.1 Packing**

The Synchronika is delivered in a special carton and protected by a plastic cover and foam.

	<p><b>Caution!</b> Keep packing out of the reach of children!</p>
	<p><b>Important</b> Keep packing and packing material for possible transport! Do not throw it away!</p>

**8.2 Transport**

	<ul style="list-style-type: none"> <li>• Transport the machine only upright, if possible on a pallet.</li> <li>• Do not tilt or turn the machine over.</li> <li>• Do not stack more than three units on top of each other.</li> <li>• Do not place other heavy items on the packing.</li> </ul>
-------------------------------------------------------------------------------------	-------------------------------------------------------------------------------------------------------------------------------------------------------------------------------------------------------------------------------------------------------------------------------------------------

**8.3 Warehousing**

	<ul style="list-style-type: none"> <li>• Keep the machine packed in a dry place.</li> <li>• Do not stack more than three units on top of each other.</li> <li>• Do not place other heavy items on the packing.</li> </ul>
-------------------------------------------------------------------------------------	---------------------------------------------------------------------------------------------------------------------------------------------------------------------------------------------------------------------------

**9 DISPOSAL**



WEEE Reg.-Nr.: DE69510123

This product complies with EU Directive 2002/96/EC and is registered according to WEEE (Waste Electrical and Electronic Equipment).

**10. CE CONFORMITY**



The product complies with the following EU Directives:

- Machine: 2006/42/EC
- Low Voltage: 2006/95/EC
- EMC: 2004/108/EC
- PED: 97/23/EC
- EN-Directives: EN 292-1, EN 292-2, EN 60335-1, EN 60335-2-15 or EN 60335-2-75, EN 55014, EN 61000-3, EN 61000-4, ENV 50141, EN 55104

**11. TROUBLESHOOTING**

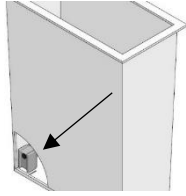
Problem	Possible Cause	Troubleshooting
Little or no crema on the top of the coffee	The grind is not fine enough	Use a finer grind. Tamp the ground coffee more firmly. Reduce the brewing pressure.
	The coffee is too old.	Use fresh coffee
Little or no crema on top of the coffee	The amount of ground coffee is not enough.	Use the right coffee amount: Approx. 7 g – 9 g of coffee for each cup.
	The shower screen is dirty.	Clean the brew group.
Sparse coffee dispensing, only drop by drop	The grind is too fine.	Set a coarser grind. Tamp ground coffee only slightly. Increase the brewing-pressure.
	There is too much ground coffee.	Use approx. 7 g – 9 g of coffee for every cup.
Weak “body”	The grind is not fine enough.	Set a finer grind..
	The coffee is old.	Use fresh coffee.
	The amount of ground coffee is not enough.	Use approx. 7 g – 9 g of coffee for each cup.
	The shower screen is dirty.	Clean the shower screen.
Foam instead of crema	The beans are improper.	Use another type of coffee bean.
	The setting of the coffee grinder is not suited for the coffee beans in use.	Adjust the coffee grinder (When changing the coffee beans, changing the grind may also be necessary.)
The machine is switched on, but the machine does not work.	PID-display is turned off: There is not enough water in the fresh water tank	Refill water.
	Water has been refilled, PID-display is off	Switch the machine off and on. Make sure that the floater in the water tank is in the correct position. The side of the floater with the magnet point must face towards the inside of the machine. The floater itself must be inserted with the magnet point on the upper part of the floater side. 

Problem	Possible Cause	Troubleshooting
The machine is switched on, but the machine does not work.	The water tank is not fixed properly.	Fix the water tank properly.
	Machine in use with direct water connection, but switch in position "0" (=position water tank). Machine does not take in water.	Place switch into position "1" for direct water connection. The switch is located behind the drip tray.
The machine does not stop working and takes in air.	Machine in use with water tank, but switch in position "1" (= position direct water connection).	Place switch into position "0" for direct water connection. The switch is located behind the drip tray.
Filter holder/ brew group is dripping.	Filter holder is not fixed properly.	Fix the filter holder properly.
	Group gasket is broken.	Change group gasket and shower screen.
"CLn" is shown on the display.	The cleaning mode is programmed	Clean the brew group. After having operated the brew lever 10 times, the "CLn" will disappear.
There is a dot on the display.	The display is switched off.	Press <b>+</b> to turn it on.

### If the machine will not be used for a long period of time, it is recommended to

.. **clean the brew group** (see instructions in chapter 7.2). Afterwards, please do not clamp the filter holder back into the group.

..**to empty the boilers**. Turn the switch of the operational machine to position off. Open the hot water valve and the boiler water is now discharged by the remaining pressure through the hot water release. Close the hot water valve after the water has been released. The coffee boiler is emptied out via the brew group. Activate the brew group lever and release the water into the drip tray. Please make sure some water remains in the coffee boiler. Start-up of the machine is the same as initial startup (item 5.1).

### How to froth milk like a "Barista"

- If possible, use cold, fresh milk with a fat content of approx. 1.5 % or 3 %. Even homogenized milk is suitable - if you prefer.
- Use a frothing container (made of metal) with a minimum volume of 0.5 litres. The diameter of the container should not be too wide. A narrow and high container is perfect.
- Open the steam valve for approx. 5 seconds to release the condensation water and to create dry steam.
- Fill 1/3 of the frothing container with milk and place it under the steam nozzle. The nozzle should be immersed in the middle of the frothing container, just below the surface.
- Slowly open the steam handle or the steam lever valve. Steam pervades the milk.
- Keep the frothing container still.
- After a few seconds you will notice a light suction in the milk jug. Proper frothing begins. Move the milk jug downwards while the milk level increases. The steam nozzle must be kept under the surface of the frothed milk.
- Attention: When the desired amount of milk froth is reached, immerse the entire steam nozzle in the frothing container for a short time and close the steam handle or the steam lever valve.



Milk proteins "froth" with a temperature up to 77°C.  
Once this temperature is exceeded, the milk does not froth any further.

- Advice: When milk frothing is finished, just shake the frothing container a little bit in order to make the milk bubbles ascend to the surface and to get a compact milk froth.
- After frothing the milk, release the steam into the drip tray to avoid blockage of the steam nozzle.





In addition to the standard built-in 2-hole steam nozzle, there are additional steam nozzles (3-hole, 4-hole and 5-hole nozzles) in the ECM product range which are available at your specialised dealer.

## 1 INCLUSIEF LEVERING

1 filter houder 1 uitloop	1 metaal slang 1/8" 3/8"
1 filter holder 2 uitlopen	1 reiniging borstel
1 filter 1 kops	1 koppenrooster
1 filter 2 kops	1 wateropvangbak
1 blind filter	1 handleiding
1 tamper	

## 2 ALGEMEEN ADVIES

### 2.1 Algemene veiligheidsvoorschriften

 	<ul style="list-style-type: none"> <li>• Controleer of de lokale stroomtoevoer hetzelfde voltage heeft als dat aangegeven is op het type plaatje aan de voorzijde van het apparaat.</li> <li>• De installatie van de machine dient uitgevoerd te worden door een geautoriseerde specialist, volgens de instructies in hoofdstuk 4.</li> <li>• Sluit de machine aan in een geaard stopcontact, en laat het apparaat niet onbeheerd.</li> <li>• Rol of buig de snoer niet.</li> <li>• Gebruik geen verloopstekker / gebruik geen verlengkabel of verdeeldoos.</li> <li>• Plaats de machine op een even, vlakke en stabiele ondergrond. Plaats de machine nooit op een heet oppervlak.</li> <li>• Dompel het apparaat nooit onder water, bedien het apparaat ook niet met natte handen.</li> <li>• De machine dient alleen gebruikt te worden door ervaren volwassen personen.</li> <li>• De machine kan niet gebruikt worden door personen (inclusief kinderen) met een gereduceerd fysieke, zintuiglijke of mentale gesteldheid, of een gebrek aan ervaring en kennis tenzij deze toezegging is gedaan door een toezichthouder of iemand verantwoordelijk voor de veiligheid van hen.</li> <li>• Kinderen moeten onder toezicht zijn in omgeving van dit apparaat om de veiligheid van hen te kunnen garanderen.</li> <li>• Stel het apparaat niet bloot aan gure weersomstandigheden (vorst, sneeuw &amp; regen) en gebruik het apparaat niet buiten.</li> <li>• Hou de verpakking buiten bereik van kinderen.</li> <li>• Gebruik alleen de originele reserve onderdelen.</li> <li>• Indien u de water-tank gebruikt: Bedien de machine niet met koolzuurhoudend water, maar enkel met plat, vers en drinkbaar water.</li> <li>• Gebruik het apparaat niet zonder water.</li> </ul>
---------------------------------------------------------------------------------------------------------------------------------------------------------------------------	-------------------------------------------------------------------------------------------------------------------------------------------------------------------------------------------------------------------------------------------------------------------------------------------------------------------------------------------------------------------------------------------------------------------------------------------------------------------------------------------------------------------------------------------------------------------------------------------------------------------------------------------------------------------------------------------------------------------------------------------------------------------------------------------------------------------------------------------------------------------------------------------------------------------------------------------------------------------------------------------------------------------------------------------------------------------------------------------------------------------------------------------------------------------------------------------------------------------------------------------------------------------------------------------------------------------------------------------------------------------------------------------------------------------------------------------------------------------------------------------------------------------------------------------------------------------------------------------------------------------------------------------------------------------------------------------------------------------------------------------------------------------------------------

Indien u nog andere vragen hebt, of hulp en informatie nodig hebt, neem dan graag contact op met uw lokale gespecialiseerde dealer voordat u het apparaat gaat gebruiken.

Onze machines voldoen aan de reguliere en relevantie veiligheidseisen. Elke reparatie of verandering aan componenten van het apparaat dienen uitgevoerd te worden door een geautoriseerde onderhoudspecialist.

In het geval dit niet nageleefd wordt, is de fabrikant niet verantwoordelijk voor de gevolgen.

**Zodra de snoer beschadigd is, zal dit vervangen moeten worden door een reparateur of vergelijkbaar gekwalificeerd person om een eventueel risico te voorkomen.**

	<p><b>Belangrijk</b></p> <p>U dient water te gebruiken met een hardhead van maximaal 4° dH om het apparaat te bescherming tegen kalkvorming. Wanneer nodig kunt u gebruik maken van een ontharder om het juiste hardheid niveau te behalen. Wees op de hoogte dat het niet mogelijk is om een waterfilter tussen de watertank en de adapter te plaatsen. Alles waterfilter pads, welke direct in de watertank worden geplaatst, kunnen gebruikt worden. U kunt ook water gebruiken wat recent gefilterd is. Een verkalkt apparaat dient alleen ontkalkt te worden door een gespecialiseerde dealer omdat mogelijk de boiler en een aantal slangen ontkoppeld dienen te worden om dit juist uit te kunnen voeren. Indien verkalking niet behandeld wordt kan dit ernstige schade aan het apparaat aanrichten.</p>
-------------------------------------------------------------------------------------	------------------------------------------------------------------------------------------------------------------------------------------------------------------------------------------------------------------------------------------------------------------------------------------------------------------------------------------------------------------------------------------------------------------------------------------------------------------------------------------------------------------------------------------------------------------------------------------------------------------------------------------------------------------------------------------------------------------------------------------------------------------------------------------------------------------

## 2.2 Juist gebruik

De SYNCHRONIKA kan alleen gebruikt worden voor de bereiding van koffie, heet water en stoom. Het apparaat is niet geschikt voor commercieel gebruik.

Gebruik van de machine, anders de bovengemelde doelstelling, is verboden. De fabrikant kan niet verantwoordelijk gehouden worden voor beschadigingen door oneigenlijk gebruik van het apparaat. Er kan dan ook niets verhaald worden op hen.

	<p>Dit apparaat is ontwikkeld voor huishoudelijk gebruik, of vergelijkbaar gebruik zoals;</p> <ul style="list-style-type: none"> <li>• Kantines van werkomgevingen.</li> <li>• Boerderijen.</li> <li>• Hotels, motels en andere verblijfsomgevingen.</li> <li>• Bed &amp; Breakfast vergelijkbare omgevingen.</li> </ul>
-----------------------------------------------------------------------------------	--------------------------------------------------------------------------------------------------------------------------------------------------------------------------------------------------------------------------------------------------------------------------------------------------------------------------

## 3. MACHINE BESCHRIJVING

### 3.1 Machine onderdelen

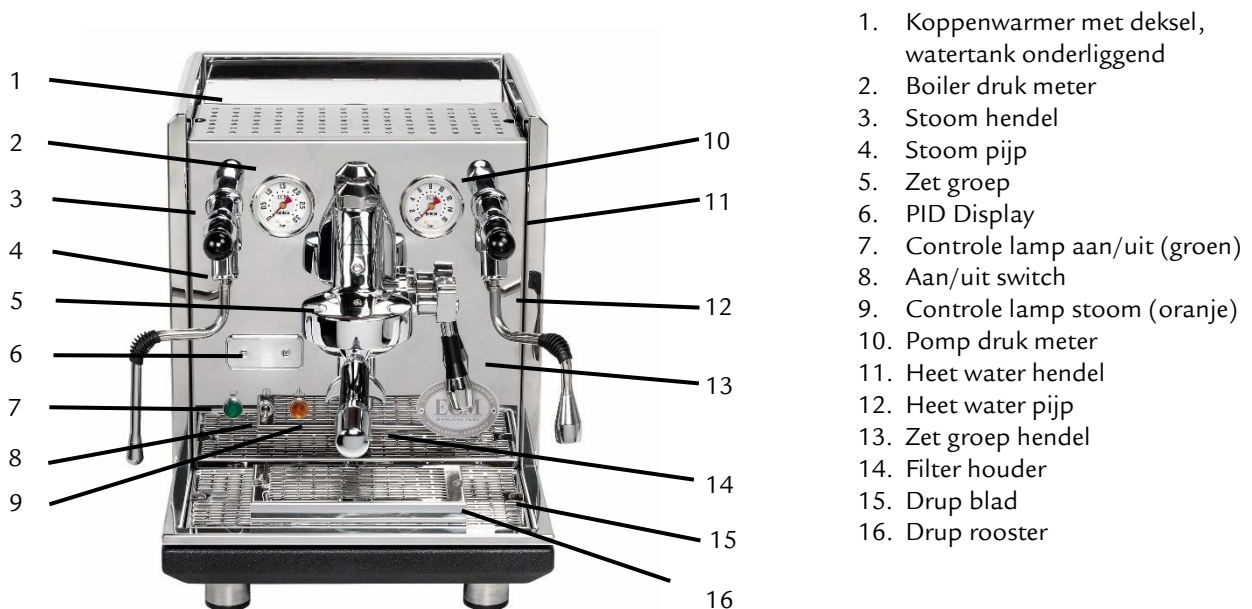

	<p><b>Let op!</b> Gevaar voor letsel: De volgende onderdelen zijn heet of kunnen erg heet worden.</p> <ul style="list-style-type: none"> <li>• Omgeving van de stoom en heet water hendels &amp; pijpjes.</li> <li>• Filter houder</li> <li>• Zet groep</li> <li>• Behuizing (Bovenste gedeelte en de zij-panelen)</li> </ul>
-------------------------------------------------------------------------------------	-----------------------------------------------------------------------------------------------------------------------------------------------------------------------------------------------------------------------------------------------------------------------------------------------------------------------------------

### Scakelaars onder de opvangbak



#### Water tank/directe water aansluiting schakelaar

Dit geeft u de mogelijkheid om te kiezen tussen de wijze van water toevoer (water tank of directe water aansluiting)

**Positie 0:** water tank

**Positie 1:** directe water aansluiting





### Stoom boiler schakelaar

Hiermee kunt de stoomboiler in of uitschakelen

**Positie 0:** Stoom boiler is gedeactiveerd.

**Positie 1:** Stoom boiler is geactiveerd.



Verwijder de opvangbak om de schakelaars te kunnen bedienen.  
Alternatief kan de stoom boiler schakelaar ook bereikt worden vanuit de onderzijde van het chassis, zonder het apparaat te verplaatsen.

### 3.2 Technische informatie

<b>Voltages:</b>	EU: 230 V
<b>Vermogen:</b>	2.400 W
<b>Water tank:</b>	ca. 2,8 l
<b>Afmetingen:</b>	B x T x H / 335 mm x 490 mm x 410 mm
<b>Afmetingen met filterhouder:</b>	B x T x H / 335 mm x 590 mm x 410 mm
<b>Gewicht:</b>	33 kg

### 3.3 PID-Temperatuur Controle

De functie van de PID-Temperatuur controle is het reguleren van de temperatuur in beide boilers. De temperatuur van beide boilers zijn onafhankelijk van elkaar in te stellen. Hierdoor krijg je de mogelijkheid om koffie op verschillende temperaturen te zetten. PID staat voor “proportional-integral-derivative” De temperatuur heeft een leidende rol in het zetten van koffie. Het PID-Display laat de temperatuur van zowel de koffie boiler als de steam boiler afwisselend zien. De plaats waar de komma is geplaatst laat zien welke boiler en dus welke temperatuur op dat moment wordt weergegeven.

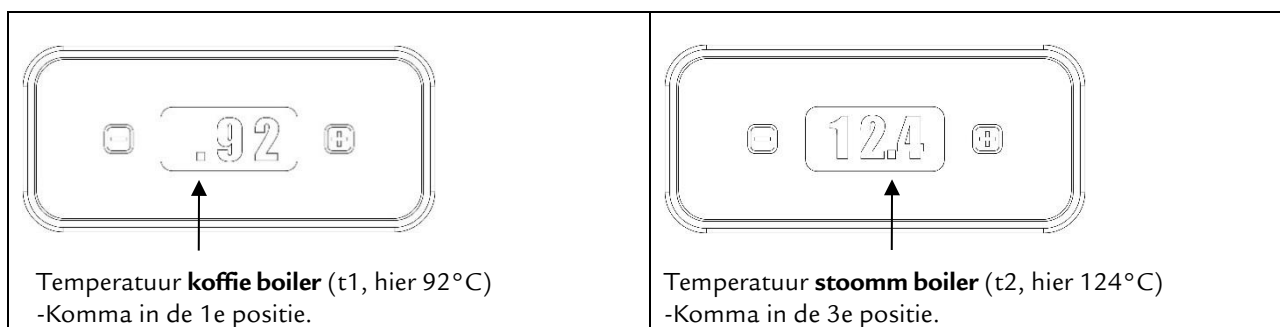

## 4. MACHINE INSTALLATIE



De installatie dient exclusief uitgevoerd te worden door een gekwalificeerde specialist, gedaan volgens de volgende instructies en rekening houden met de huidige wetgeving en lokale regels en aanwijzingen.



### 4.1 Installatie voorbereiden



- Plaats het apparaat op een even, vlakke en stabiele ondergrond.
- Plaats het apparaat nooit op een heet oppervlak.
- Plaats het apparaat op een water-proof materiaal, waar het apparaat mogelijk water kan lekken.



#### 4.2 Elektrische verbindingen

 	<ul style="list-style-type: none"> <li>Controleer of de lokale stroomtoevoer hetzelfde voltage heeft als dat aangegeven is op het type plaatje aan de voorzijde van het apparaat.</li> <li>Sluit de machine aan in een geaard stopcontact, en laat het apparaat niet onbeheerd.</li> <li>Rol of buig de snoer niet.</li> <li>Gebruik geen verloopstekker / gebruik geen verlengkabel of verdeeldoos.</li> </ul>
------------------------------------------------------------------------------------------------------------------------------------------------------------------------	-----------------------------------------------------------------------------------------------------------------------------------------------------------------------------------------------------------------------------------------------------------------------------------------------------------------------------------------------------------------------------------------------------------------

#### 4.3 Water toevoer verbinding

	<p><b>Belangrijk</b>                  Controleer goed of de waterslang verbonden is met een watertoevoer welke beschikt over drinkbaar water, en een werkbare waterdruk die op max. 2 bar is. Eventueel kun je gebruik maken van een drukregulator om dit juist af te stemmen. Houdt er rekening mee dat de waterdruk vaak kan variëren. Als de waterdruk met regelmaat boven de 2 bar uit komt, gebruik dan een druk regulator. Daarnaast is het nodig dat er een afsluitklep gebruikt wordt. Deze klep kan het best geplaatst worden, daar waar je er gemakkelijk bij kunt en de watertoevoer op elk moment onderbroken kan worden.</p>
-----------------------------------------------------------------------------------	-----------------------------------------------------------------------------------------------------------------------------------------------------------------------------------------------------------------------------------------------------------------------------------------------------------------------------------------------------------------------------------------------------------------------------------------------------------------------------------------------------------------------------------------------------------------------------------------------------------------------------------------------



#### Machine in gebruik met een directe water aansluiting

De waterslang dient verbonden te worden met de watertoevoeradapter (afbeelding 1) aan de onderzijde van het apparaat. Wanneer je het apparaat gebruikt op een directe wateraansluiting, zorg er dan voor dat de klep gedraaid is richting de tegenovergestelde zijde van de watertoevoer adapter opening (afbeelding 1) (wijst de opening naar rechts, dan draai de klep ook naar rechts) De watertoevoer adapter is geplaatst aan de achterkant van de onderzijde. Vervolgens, zet de schakelaar (achter het drup rooster) op positie "1" (afbeelding 2). Voor gebruik, zorg er voor dat uw kraan altijd op geopend staat, zodat uw apparaat nooit lucht aan zal pompen.

Afbeelding 1

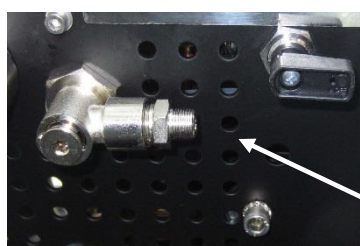



Klep in positie "1" wanneer de directe water aansluiting gebruikt wordt.

Zet de schakelaar in positie „1“ voor de directe water aansluiting te activeren.

Watertoevoer adapter

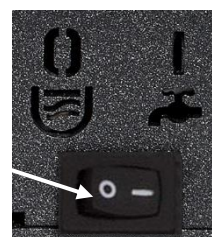
Afbeelding 2



	<p><b>Belangrijk</b>                  Laat het apparaat niet aan staan wanneer het niet beheerd of gebruikt wordt. Controleer of de afsluitklep van de directe wateraansluiting gesloten is, en de elektrische hoofdschakelaar gedeactiveerd is. Indien nodig kan ook de stekker uit het stopcontact getrokken worden.</p>
-------------------------------------------------------------------------------------	--------------------------------------------------------------------------------------------------------------------------------------------------------------------------------------------------------------------------------------------------------------------------------------------------------------------------------

#### Machine in gebruik met een watertank

Wanneer het apparaat gebruikt wordt met een watertank, controleer of de klep richting de directe wateraansluiting gedraaid is (afbeelding 3). Vervolgens schakelt u de schakelaar om (achter het drup rooster) naar positie "0" (afbeelding 4).

**Afbeelding 3**

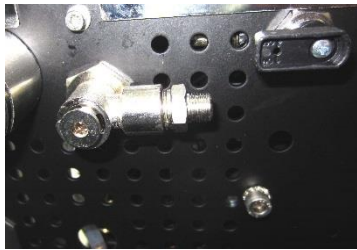

Positie van de klep zodra de watertank gebruikt wordt.

Zet de schakelaar op positie „0“ zodra de watertank gebruikt wordt.

**Afbeelding 4**



	<p><b>Belangrijk</b></p> <p>Zorg er voor dat de geautoriseerde ECM-dealer de machine op de waterleiding aansluit, en daarnaast ook de drukregulator en afsluit klep installeert.</p> <p>Om kalkafzetting te voorkomen is het aangeraden om een waterfilter op het apparaat aan te sluiten. Uw apparaat dient alleen ontkalkt worden door uw gespecialiseerde dealer, vanwege het feit dat mogelijk een deel van de boiler en enkele slangen ontkoppelt zullen moeten worden om te voorkomen dat ontkalker achter blijft in het apparaat. Het niet laten ontkalken van het apparaat kan blijvende schade aanrichten aan uw apparaat.</p>
-----------------------------------------------------------------------------------	-----------------------------------------------------------------------------------------------------------------------------------------------------------------------------------------------------------------------------------------------------------------------------------------------------------------------------------------------------------------------------------------------------------------------------------------------------------------------------------------------------------------------------------------------------------------------------------------------------------------------------------------

Het overbodige water kunt u periodiek verwijderen door de water opvang bak te legen. Ook kunt u uw water opvangbak direct aansluiten op een drainage system. Indien u dit wil doen, volg dan de volgende stappen;

1. Verwijder de sluitschroef midden in de water opvangbak.
2. Sluit de koppeling aan op de rand die je onder op de water opvangbak kunt terugvinden.
3. Sluit een bruikbare slang (niet meegeleverd) aan op de afwatering bak (aansluiting Ø 14 mm doorsnede) en sluit het andere uiteinde aan op een bestaand afwatersysteem als bijvoorbeeld een goot. Plaats de slang in een hoek naar beneden, zodat het water complete kan weg lopen.

**Afbeelding 5: Onderzijde van de machine**

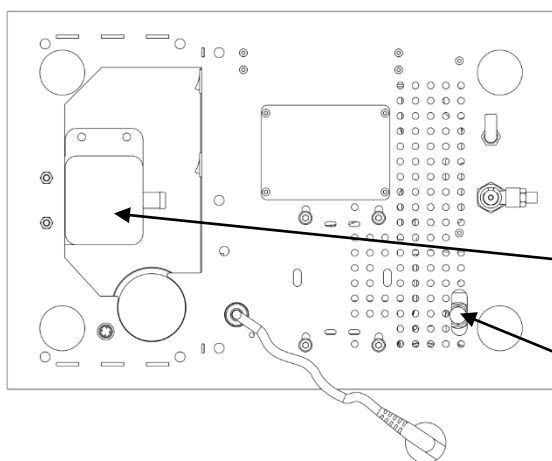

Afwatering bak

Modificatieschroef t.b.v. de zetgroep

#### **4.4 Handmatig aanpassen van de druk**

De zet druk van het apparaat kan handmatig aangepast worden, zonder de machine te openen.

Aan de onderzijde van het apparaat is een schroef terug te vinden wat door middel van draaien de druk aan past (zie afbeelding 5, hoofdstuk 4.3). Dit dient alleen ingesteld te worden door een specialist.

### **5. Eerste gebruik**

#### **5.1 Eerste gebruik**

**Lees de handleiding aandachtig door voordat u dit apparaat voor het eerst gaat gebruiken.**

	<p>De volgende punten graag checken voordat het apparaat gebruikt wordt;</p> <ul style="list-style-type: none"> <li>• De stoom en heet waterkraan zijn gesloten.</li> <li>• De machine is uitgeschakeld.</li> <li>• De snoer zit nog niet in het stopcontact.</li> <li>• De water opvangbak is juist bevestigd.</li> </ul>
-----------------------------------------------------------------------------------	----------------------------------------------------------------------------------------------------------------------------------------------------------------------------------------------------------------------------------------------------------------------------------------------------------------------------

#### **Nu kunt u het apparaat inschakelen:**

	<p>Voordat u uw eerste kop koffie zet, reinig het apparaat grondig door 2 tot 3 volledig gevulde watertanks door de zetgroep en de heet water kraan leeg te laten lopen.</p>
-----------------------------------------------------------------------------------	------------------------------------------------------------------------------------------------------------------------------------------------------------------------------

#### **Wanneer het apparaat met watertank gebruikt wordt (stoom/ heet water boiler geactiveerd)**

1. Zorg er voor dat de klep aan de onderzijde van de machine in de correcte stand is geplaatst
2. Open het deksel van de watertank aan de bovenzijde van de machine, neem de watertank eruit en reinig deze met water.
3. Vul de watertank met vers water en plaats deze vervolgens terug. Sluit vervolgens het deksel.
4. Plug de snoer in het stopcontact en schakel de zet groep hendel omhoog (naar boven wijzend).
5. Activeer het apparaat door de metalen schakelaar naar boven te schakelen. Het groene controle lampje en het PID display zullen vervolgens gaan branden, waarbij u ook de pomp hoort inschakelen. Beide boilers worden om dit moment gevuld met water.
6. Zodra het water door de zetgroep begint te lopen, zet u de zet groep schakelaar terug naar beneden. Indien er nog steeds geluid te horen is van de pomp, is het vullen van de boilers nog niet voltooid.
7. Indien het pompen stop, en het PID display uitgeschakeld wordt, is het noodzakelijk dat de watertank opnieuw gevuld wordt.
8. Zodra er voldoende water in de watertank zit, zal de pomp opnieuw beginnen met vullen.
9. Wanneer beide boilers gevuld zijn met water, zal de pomp zichzelf uitschakelen. Het PID display en de oranje controle lamp zullen oplichten.
10. Het PID display zal de huidige temperatuur van beide boilers afwisselend van elkaar weergeven.
11. De machine is klaar voor koffiebereiding, zodra het PID display een temperatuur weergeeft van 93 graden (fabrieksinstelling). Het gebruiken van de stoom en heetwater kraan is mogelijk vanaf 123 graden (fabrieksinstelling) of zodra de drukmeter een waarde geeft tussen 1.0 en 1.5 bar.
12. Handmatige boiler ontluchting is niet nodig, aangezien de Synchronika beschikt over een professioneel anti-vacuüm systeem. Dit schakelt automatisch de ontluchtingsklep in tijdens de opwarmperiode. Deze druk wordt direct in de water opvangbak vrij gelaten, door de zet groep. Let op, hier kan stoomvorming bij voorkomen.
13. De machine is nu klaar voor gebruik.

De bovengenoemde stappen zijn identiek wanneer de stoom / heet water boiler gedeactiveerd is. In dit geval zal de stoom / heet wel gevuld worden, en het PID display zal ook de temperatuur laten zien. Echter, is het oranje controle lampje in dit geval uit, en zal de boiler ook niet verwarmt worden.

	<p>Voordat je voor de 1e keer koffie gaat zetten, spoel het apparaat goed door. Doe dit door +/- 2 L water door de zet groep en de heet water kraan te spoelen.</p>
-------------------------------------------------------------------------------------	---------------------------------------------------------------------------------------------------------------------------------------------------------------------



#### **Wanneer het apparaat gebruikt wordt met de directe water aansluiting (stoom / heet water boiler geactiveerd)**

1. Zorg er voor dat de klep aan de onderzijde van de machine in de correcte stand is geplaatst.
2. Controleer goed of de pompdruk meter genoeg druk genereert (max. 2bar).
3. Plug de snoer in het stopcontact en schakel de zet groep hendel naar boven.
4. Activeer het apparaat door de metalen schakelaar naar boven te schakelen. Het groene controle lampje en het PID display zullen vervolgens gaan branden, waarbij u ook de pomp hoort inschakelen. Beide boilers worden om dit moment gevuld met water.
5. Wanneer beide boilers gevuld zijn met water, zal de pomp zichzelf uitschakelen. Het PID display en de oranje controle lamp zullen oplichten.
6. Het PID display laat de huidige temperatuur zien van beide boilers, dit wisseld elkaar af van weergave (zie hoofdstuk 3.3)

De machine is klaar voor koffiebereiding, zodra het PID display een temperatuur weergeeft van 93 graden (fabrieksinstelling). Het gebruiken van de stoom en heetwater kraan is mogelijk vanaf 123 graden (fabrieksinstelling) of zodra de drukmeter een waarde geeft tussen 1.0 en 1.5 bar.

7. Het manueel ontluichten van de boiler is niet noodzakelijk, aangezien de Synchronika een professioneel anti-vacuüm systeem bevat, wat automatisch ontluicht tijdens het opwarmen van de boiler. Het ontluichten gaat direct in de water opvangbak. Pas op! Er kan stoom gevormd worden.
8. Het apparaat is nu klaar voor gebruik.

De bovengenoemde stappen zijn identiek wanneer de stoom / heet water boiler gedeactiveerd is. In dit geval zal de stoom / heet wel gevuld worden, en het PID display zal ook de temperatuur laten zien. Echter, is het oranje controle lampje in dit geval uit, en zal de boiler ook niet verwarmt worden.

	De Synchronika heeft een sensor om te voorkomen dat de machine overloopt met water. Het is mogelijk dat de machine niet opwarmt, wanneer je het voor de eerste keer gebruikt of wanneer er grote hoeveelheden water door de heet water kraan loopt. In dit geval, schakel de machine opnieuw aan en uit.
	Filter houder, water opvangbak, druprek en de watertank kunnen niet in de vaatwasser gereinigd worden.

## **6. Gebruik van de machine**

### **6.1 Voorbereiden van de machine**



Het uitgeschakelde apparaat dient als volgt geïnstalleerd te worden:

#### **Machine met water tank, of waarvan de watertank is ingeschakeld.**

- 1 Vul de watertank falls nodig.
- 2 Zet nu de machine aan (de metalen schakelaar naar boven wijzend, en de linker schakelaar achter de water opvangbak op positie "O" Om de stoomfunctie te gebruiken, schakel de rechter schakelaar achter de water opvangbak op positie "I".
- 3 Wacht a.u.b. totdat de gewenste koffie en/of stoomtemperatuur bereikt is (waarde wordt weergegeven op het PID display). De machine is klaar om stoom of heet water uit te geven zodra het PID display de ingestelde temperatuur van 123°C weergeeft (stoom) of wanneer de boiler druk meter een waarde van 1.0-1.5 bar weer geeft.
- 4 Gemiddeld genomen zal de machine binnen 15 minuten opgewarmd zijn, afhankelijk van de plaatselijke lucht en water temperatuur.
- 5 De machine is nu gereed voor gebruik.



#### **Machine in gebruik d.m.v. de directe water aansluiting.**

- 1 Zorg er voor dat er altijd water druk op de slang staat. (zichtbaar op de pompdruk meter).
- 2 Zet nu de machine aan (de metalen schakelaar naar boven wijzend, en de linker schakelaar achter de water opvangbak op positie "O" Om de stoomfunctie te gebruiken, schakel de rechter schakelaar achter de water opvangbak op positie "I" (Foto 3, pagina 43).
- 3 Wacht a.u.b. totdat de gewenste koffie en/of stoomtemperatuur bereikt is (waarde wordt weergegeven op het PID display). De machine is klaar om stoom of heet water uit te geven zodra het PID display de ingestelde temperatuur van 123°C weergeeft (stoom) of wanneer de boiler druk meter een waarde van 1.0-1.5 bar weer geeft.
- 4 Gemiddeld genomen zal de machine binnen 15 minuten opgewarmd zijn, afhankelijk van de plaatselijke lucht en water temperatuur.
- 5 De machine is nu gereed voor gebruik.

	We adviseren om de filterhouder in de zet groep te behouden (na deze schoon gemaakt te hebben), om deze daarmee warm te houden voor een optimale Koffie temperatuur.
	Indien u onderhoud wilt plegen aan uw machine, dient dit uitgevoerd te worden door een gekwalificeerde technicus.

### 6.2 Instellen met het PID systeem

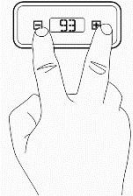
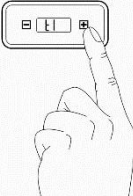
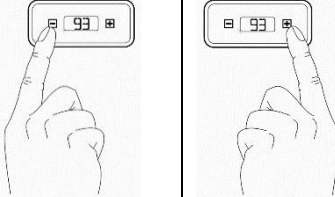
Tijdens normaal gebruik zal de temperatuur van de Koffie boiler (T1, linker knop op het display) en de stoom boiler (T2, rechter knop op het display) afwisselen van weergave. De machine is vanuit de fabriek zo ingesteld dat beide boilers opeenvolgend opwarmen, waarbij de Koffie boiler prioriteit heeft. Dat betekent dat de stoom boiler pas geactiveerd wordt zodra de koffieboiler de ingestelde temperatuur heeft bereikt. De machine kan ook ingesteld worden door uw gespecialiseerde dealer, zodat beide boilers tegelijk kunnen opwarmen. Het is in dit geval mogelijk dat uw apparaat meer energie verbruikt dan opgegeven.

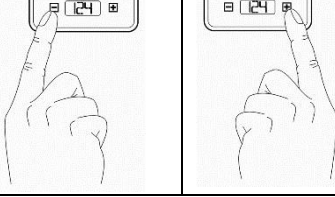
<p>1. Zet het apparaat aan om beide boilers te activeren (schakel naar positie “2” Beide verwarmingselementen zijn uitgeschakeld tijdens het programmeren.</p>	
<p>2. Druk op <b>+</b> en <b>-</b> tegelijk in totdat “T1” (Koffie boiler) zichtbaar wordt op het scherm. Indien u alleen de stoomboiler wilt wijzigen, ga door naar stap 7.</p>	
<p>3. Druk op <b>+</b> om verder te gaan in het submenu van “T1” en om de temperatuurinstelling te veranderen. De huidige ingestelde temperatuur wordt op dit moment weergegeven.</p>	
<p>4. Druk snel op; <b>-</b> Om temperatuur af te nemen <b>+</b> Om temperatuur toe te nemen</p>	
<p>5. Na een korte periode wachten zal de temperatuurweergave weer overschakelen naar “T1”</p>	
<p>6. Druk op <b>-</b> om “T2” weer te geven. Indien u alleen „t2“ wilt veranderen, en „t1“ ongewijzigd wilt laten, druk dan op - na stap 2 om direct door te gaan naar „t2“.</p>	
<p>7. Druk op <b>+</b> om verder te gaan in het submenu van “T2” en om de temperatuur te wijzigen. De huidige ingestelde temperatuur wordt op dit moment weergegeven.</p>	
<p>8. Druk snel op; <b>-</b> Om temperatuur af te nemen <b>+</b> Om temperatuur toe te nemen</p>	
<p>9. Na een korte periode wachten zal de temperatuurweergave weer overschakelen naar “T1”</p>	

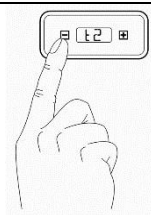
<p>10. Druk op 2x  om de instellingen te verlaten. De zojuist ingestelde temperaturen zijn zojuist opgeslagen, en beide boilers worden nu verwarmd.</p>	
------------------------------------------------------------------------------------------------------------------------------------------------------------------------------------------------------------------------------------------	-------------------------------------------------------------------------------------

**Instellen van het groepenreinigings programma**

Met de Synchronika is het mogelijk op een herinnering in stellen om een volgende groepreiniging uit te voeren. Vanuit de fabriek is dit niet standaard ingeschakeld.

Neem de volgende stappen goed door om het reinigingsprogramma in te schakelen:

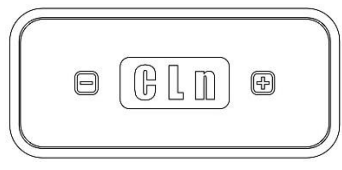
<p>Druk + en - op het zelfde moment en "T1" wordt weergegeven op het display. Druk op de - knop totdat "CLn" zichtbaar is. Druk op + om het CLn menu te openen.                  U kunt nu in stappen van 10 de herinneringsfrequentie instellen door middle van + en - in the drukken. Om de programmeringsmodus te verlaten drukt u niets in, en wacht u totdat "CLn" weergegeven wordt, en druk vervolgens op de - knop. Ter voorbeeld, wanneer u "90" hebt ingesteld, zal het PID display na 90 beurten "CLn" (clean) weergegeven. U kunt nu de zet groep schoonmaken door middel van een borstel en daarnaast met een groepenreiniger. Zorg er voor dat de groep minimaal 10x goed doorgespoeld is totdat het PID display de boiler temperatuur weer aangeeft. (Zie 7.2 Zet groep reiniging).</p>	
------------------------------------------------------------------------------------------------------------------------------------------------------------------------------------------------------------------------------------------------------------------------------------------------------------------------------------------------------------------------------------------------------------------------------------------------------------------------------------------------------------------------------------------------------------------------------------------------------------------------------------------------------------------------------------------------------------------------------------------------------------------------------------------------------------	-------------------------------------------------------------------------------------

Wij adviseren 90 tot 140 koppen Koffie als gemiddelde om uw zetgroep vervolgens te reinigen.

**6.3 PID Display uitschakelen**

Er is de mogelijkheid om het PID display uit te schakelen: Druk op de + knop, en hou deze ingedrukt tot het display uitgeschakeld is. Een enkele punt zal zichtbaar zijn op het display , wat aangeeft dat het apparaat nog steeds ingeschakeld is. Het display zal weer ingeschakeld worden wanneer u nog een keer op de + knop drukt.



**6.4 Voorbereiden van koffie**

Gebruik de 1-kops filterhouder en de bijhorende filter (1 kop) voor het maken van een enkele kop koffie. Zorg er voor dat de filter goed ingeklemd in de filterhouder zit. Vul deze vervolgens met de fijngemalen koffie. De ideale hoeveelheid espressomaling ligt tussen de 7 en 9 gram. Druk de koffie vervolgens fijn met de tamper. Een stamp druk van ongeveer 20 kg wordt aangeraden, daarnaast dient de gemalen koffie gelijkmatig samengedrukt te worden. Klem de filterhouder goed vast in de zet groep, en plaats een kopje recht onder de uitloop.

Schakel de zetgroep hendel naar boven om het proces in gang te zetten. De timer op het PID display geeft de zet-tijd in seconden weer. Over het algemeen is een zet-tijd tussen de 23 en 25 seconden perfect.



Het volume voor een enkele espresso is +/- 25 tot 30 ml. Schakel de zetgroep hendel terug in zijn originele positie zodra de gewenste hoeveelheid behaald is. De resterende water en druk zal via een uitloop in de wateropvang bak terecht komen.

De pompdruk kan afgelezen worden op de pompdruk meter. Indien de gemalen koffie te grof is, zal de druk niet hoger worden dan 9 bar.

	<p><b>LET OP!</b>                  Wanneer de zet groep hendel niet volledig naar beneden is geplaatst, zal er heet water en koffie residu rond spuiten wanneer de filterhouder verwijderd wordt. Dit kan hevige blessures veroorzaken.</p>
	<ul style="list-style-type: none"> <li>• <b>Alleen verse koffiebonen zullen een optimaal koffieresultaat geven. Gebruik daarom ook een professionele bonenmolen. In ons assortiment zul je meerdere professionele en compacte bonenmolens terugvinden.</b></li> <li>• We raden u aan om een RVS tamper te gebruiken, met een diameter van 58mm, voor optimaal tamping resultaat.</li> </ul>

### 6.5 Afgifte van heet water



1. Om de heet water kraan te kunnen gebruiken, is het noodzakelijk dat de stoom boiler geactiveerd is. Druk de rechter schakelaar in positie "I". Wacht a.u.b. totdat de gewenste stoom temperatuur bereikt is.
2. Zet uw kop of het artikel waar u het water in wilt gieten onder de heet water kraan. Wanneer u grote hoeveelheden heet water wilt gebruiken, raden wij aan om de machine uit te schakelen. Zo voorkomt u dat er geen koud water uit de watertank gebruikt wordt.
3. Zodra u klaar bent met het aftappen van heet water, kunt u het apparaat weer inschakelen en zal de boiler wederom gevuld worden.

	Wanneer de machine is uitgeschakeld, is het mogelijk om heet water af te geven. Het is echter niet noodzakelijk dat het apparaat uitgeschakeld moet zijn om heet water te af te geven.
	<b>Risico op blessures!</b> Houdt altijd de uitloop van de heet water kraan onder het oppervlak van het water tijdens het opwarmen, om zo spatten te voorkomen.

### 6.6 Afgifte van stoom

De Synchronika maakt het mogelijk om grote hoeveelheden stoom te genereren, om hier mee melk op te schuimen. Het is een professioneel en compact espressoapparaat met een gigantisch stoom volume. Daardoor is het mogelijk om binnen enkele seconden melk op te schuimen. Lees de volgende instructies graag goed door. Breng melk niet aan de kook, anders is het opschuimen niet mogelijk.

1. Om de stoomkraan te kunnen gebruiken, zal de stoomboiler ingeschakeld moeten zijn. Druk de rechterschakelaar naar positie "I". Wacht a.u.b totdat de gewenste stoom temperatuur bereikt is.
2. Belangrijk: Om het beste melkschuim resultaat te creëren kunt u de stoomkraan voor ongeveer 5 seconden open zetten, om zo opgehoopt water te verwijderen uit de kraan. Dit voorkomt ook dat er melk in de boiler gezogen wordt.
3. Doop het mondstuk in de melk of de vloeistof.
4. Plaats de stoomhendel naar boven of beneden om de kraan te openen.
5. Verwarm en/of schuim de melk of vloeistof op.
6. Schakel na het schuimen of verwarmen de kraan nog een keer open, om zo het mondstuk schoon te houden.

	<b>Blessuregevaar</b> Zorg ervoor dat het mondstuk niet boven de oppervlakte van de vloeistof uit komt. Dit om het spetteren en rond spuiten van hete vloeistof te voorkomen.
	<b>Belangrijk</b> Maak het mondstuk goed schoon na gebruik. Doe dit door middel van een glad, niet schurend, doek. Indien nodig kun je dit nat maken.
	<b>Blessuregevaar</b> Voorkom direct contact met de stoomkraan tijdens het schoonmaken.

## 7. REINIGING EN ONDERHOUD

Regelmatig en grondig onderhoud is noodzakelijk en zeer belangrijk voor de prestaties, duurzaamheid en veiligheid van uw apparaat.

	<b>LET OP!</b> Schakel altijd het apparaat uit zodra u dit gaat onderhouden. Ontkoppel de elektriciteitskabel en laat het apparaat afkoelen tot kamertemperatuur (minstens 40 minuten)
-------------------------------------------------------------------------------------	-------------------------------------------------------------------------------------------------------------------------------------------------------------------------------------------

### 7.1 Algemene reiniging.

#### Dagelijks onderhoud:

Filterhouder, filters, watertank, water opvangbak en het druk rek dienen dagelijks schoongemaakt te worden. Doe dit met warm water en/of een voedselveilig ontsmettingsmiddel.





Filter houder, water opvangbak, druprek en de watertank kunnen niet in de vaatwasser gereinigd worden.

Maak de zetgroep schoon met een borstel en zorg er voor dat de pistonring (rubber ring in de zetgroep) vrij is van vuil. Doe dit zonder onderdelen uit elkaar te halen.

#### Onderhoud wanneer noodzakelijk:

Maak de stoom en waterkraan schoon na elk gebruik.

De behuizing van het apparaat kan schoon gemaakt worden wanneer het apparaat uitgeschakeld en afgekoeld is. Afhankelijk van de gebruiksfrequentie, ververs het water om de 1-2 weken door de heetwater boiler volledig leeg te laten lopen.



Gebruik een zachte en gladde doek voor reiniging.  
Gebruik nooit chloorhoudend of agressieve schoonmaakmiddelen.

### 7.2 Zet groep schoonmaken en ontvetten.

Schoonmaakmiddel voor de zetgroep (in poeder of tabletvorm) is verkrijgbaar bij uw gespecialiseerde dealer. Met dit schoonmaakmiddel kunt u de groep heel gemakkelijk ontvetten en schoonmaken. Dit doet u door de bijgeleverde blindfilter te vullen met dit schoonmaakmiddel en vervolgens de zetgroep te activeren. Volg de onderstaande instructies:

1. Activeer het apparaat en verwarm de boilers. Het is niet noodzakelijk dat de stoom boiler opgewarmd wordt.
2. Plaats de blindfilter in de filterhouder.
3. Voeg hier vervolgens het schoonmaakmiddel (poeder of tablet) aan toe.
4. Klem de filterhouder in de zet groep.
5. Activeer de zet groep hendel (voor ongeveer 20 seconden), de blindfilter zal zich vulen met water.
6. Laat het schoonmaakmiddel even inwerken, en plaats de hendel in de middelste positie (ongeveer 45°).
7. Plaats de hendel na ongeveer 1 minuut naar beneden. Hierdoor worden vetten en oliën afgevoerd door middel van de cylinder, in de water opvangbak.
8. Herhaal stap 5 tot 7 ongeveer 10 keer, totdat er alleen nog helder water in de water opvangbak terecht komt.
9. Reinig de blindfilter met helder water. Vervang deze vervolgens voor het reguliere koffiefilter.
10. Laat het apparaat vervolgens ongeveer 1 minuut doorspoelen. Het apparaat is nu weer klaar voor gebruik.



In het geval u het schoonmaakprogramma geïnstalleerd hebt, zal "CLn" weergegeven worden op het scherm na 10x gebruik. De teller zal opnieuw beginnen tot het volgende schoonmaak advies.

Meer informatie omtrent het groepreciningsprogramma is te vinden in hoofdstuk 6.2.



#### **LET OP!**

Kijk uit voor heet water wat kan spatten tijdens het schoonmaken van de groep.

Leeg de water opvangbak regelmatig, en wacht niet tot dat deze volledig gevuld is indien u deze niet hebt aangesloten op een afwatering leiding.

### 7.3 Onderhoud









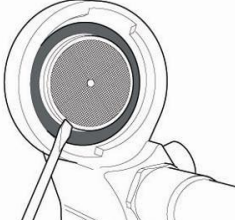
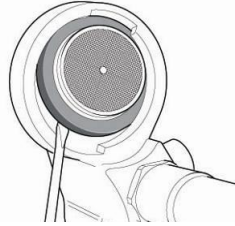

(Voor al uw vragen kunt u terecht bij uw gespecialiseerde dealer)

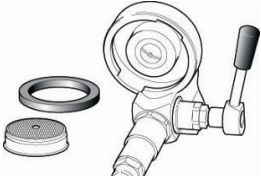
#### **Het vervangen van de pistonring en de douchezeef**

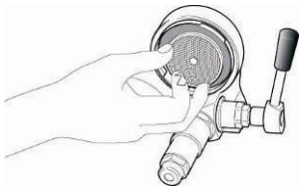
Schakel het apparaat uit, ontkoppel de stekker en laat het apparaat eerst goed afkoelen (ongeveer 40 minuten)

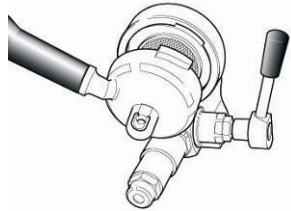
Volg de onderstaande stappen:



<p>1. Zet groep vanaf start</p> 	<p>2. Gebruik een vlakke schroevendraaier om de douchezeef en pistonring te verwijderen.</p> 	<p>3. De douchezeef en pistonring zijn nu bijna verwijderd.</p> 
<p>4. Verwijder de douche zeef en pistonring volledig.</p> 	<p>5. Zorg er voor dat de nieuwe onderdelen binnen handbereik zijn. (Pistonring met ECM logo naar bovenzijde)</p> 	<p>6. Reinig de zetgroep goed met een borstel, en plaats de douchezeef vervolgens zoals afgebeeld.</p> 
<p>7. Plaats vervolgens de pistonring.</p> 	<p>8. Gebruik de filterdrager, zonder filterbakje.</p> 	<p>9. Klem de filterhouder in de zetgroep.</p> 
<p>10. Blijf de filterhouder heen en weer bewegen tot de douchezeef stevig in de pistonring gesloten zit.</p> 	<p>11. Nu kun de filterhouder gemakkelijk plaatsen.</p> 	<p>12. De zetgroep is klaar voor gebruik.</p> 

De machine kan nu weer gebruikt worden.



**Het stoom-mondstuk is verstopt.**

Reinig de gaatjes in het mondstuk zorgvuldig met een naald of paper-clip. Hiervoor kun je het mondstuk ook los schroeven eventueel. Plaats vervolgens het stoom mondstuk terug in positie.

## 8. TRANSPORT EN OPSLAG

### 8.1 Verpakken

De SYNCHRONIKA wordt geleverd in een speciaal aangemeten karton doos, en wordt beschermd door een plastic folie en piepschuim.

	<b>LET OP!</b> Geef kinderen geen toegang tot de verpakking!
	<b>Belangrijk</b> Bewaar de verpakking en materialen voor mogelijk transport. Gooi dit niet weg!

### 8.2 Transport

	<ul style="list-style-type: none"> <li>• Verplaats de machine alleen in een rechte positie, met voorkeur op een pallet.</li> <li>• Verhef of kanten de machine niet.</li> <li>• Stapel niet meer dan 3 modellen op elkaar.</li> <li>• Plaats geen andere zware voorwerpen op de verpakking.</li> </ul>
-----------------------------------------------------------------------------------	--------------------------------------------------------------------------------------------------------------------------------------------------------------------------------------------------------------------------------------------------------------------------------------------------------

### 8.3 Opslag

	<ul style="list-style-type: none"> <li>• Bewaar de machine op een droge plek.</li> <li>• Stapen niet meer dan 3 modellen op elkaar.</li> <li>• Plaats geen andere zware voorwerpen op de verpakking.</li> </ul>
------------------------------------------------------------------------------------	-----------------------------------------------------------------------------------------------------------------------------------------------------------------------------------------------------------------

## 9. VERWIJDEREN VAN DE MACHINE



WEEE Reg.-Nr.: DE69510123

Dit product voldoet aan de EU richtlijnen 2002/96/EC en is geregistreerd volgens WEEE (Waste Electrical and Electronic Equipment)

## 10. CE-CONFORMITEIT



Conformiteit

Dit apparaat voldoet aan de volgende EU richtlijnen:

Maschine:	2006/42/EC
Low Voltage:	2006/95/EC
EMC:	2004/108/EC
PED:	97/23/EC
EN-Directives:	EN 292-1, EN 292-2, EN 60335-1, EN 60335-2-15 or EN 60335-2-75, EN 55014, EN 61000-3, EN 61000-4, ENV 50141, EN 55104

## 11. TIPS EN OPLOSSINGEN

Probleem	Mogelijke oorzaak	Oplossing
Weinig of geen crema laag op de koffie.	De maling is niet fijn genoeg.	Gebruik een fijnere maling of tamp de koffie steviger aan.
	De koffie is te oud.	Gebruik verse koffiebonen
	De hoeveelheid koffie is niet genoeg.	Pas de juiste hoeveelheid koffie toe. Ongeveer 7 tot 9 gram per kop koffie.
	De douche zeef is vies.	Maak de zetgroep schoon

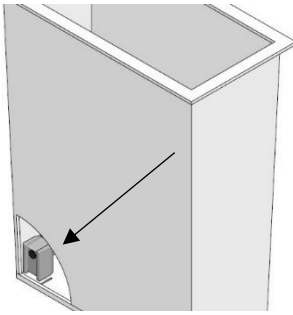
Probleem	Mogelijke oorzaak	Oplossing
Er komt heel weinig koffie uit de uitloop van de filterdrager	De maling is te fijn	Stel een grovere maling in. Tamp de koffie minder heftig aan, of stel en hogere zet druk in.
	Er wordt teveel koffie gebruikt	Gebruik ongeveer 7 tot 9 gram koffie per kop koffie.
Zwakke "Body" van de koffie	De maling is niet fijn genoeg.	Gebruik een fijnere maling
	De koffie is te oud.	Gebruik verse koffie.
	De hoeveelheid koffie is niet genoeg.	Gebruik ongeveer 7 g – 9 g koffie per kop.
	De douche zeef is vies.	Maak de douchezeef schoon.
Er ontstaat schuim in plaats van een crema laag	De bonen zijn niet geschikt.	Gebruik een ander type bonen
	De instelling van de bonenmolen is niet geschikt voor de bonen die gebruikt worden.	Pas de bonenmolen aan op de gebruikte bonen.
De machine is ingeschakeld, maar werkt vervolgens niet.	PID display is uitgeschakeld: Er zit niet genoeg water in het reservoir.	Vul het water bij.
	Water is bijgevuld, maar het PID display is nog steeds uitgeschakeld.	Schakel het apparaat uit en in. Zorg er voor dat de vlotter in de water tank juist geplaatst is. De zijkant van de vlotter, met de magneet, moet richting het apparaat wijzen. De vlotter zelf zal met het water mee omhoog moeten drijven. 
	De water tank is niet goed bevestigd.	Bevestig de watertank in de juiste positie.
	De machine is ingeschakeld op de directe water aansluiting, maar de schakelaar nog op watertank. (Positie "O")	Plaats de positie van de schakelaar op "I" (DWA)
De machine stopt niet met werken en zuigt lucht naar binnen.	Machine wordt gebruikt met de watertank, maar de schakelaar staat nog op DWA (Positie "I")	Plaats de positie van de schakelaar op "O" (watertank)
Filterhouder drupt en lekt koffie	De filterhouder is niet juist geplaatst	Bevestig de filterhouder juist.
	De pistonring is gebroken of beschadigd.	Vernieuw de pistonring en de douchezeef.
"CLn" wordt weergegeven op het display.	Het schoonmaakprogramma is geprogrammeerd.	Maakt de zetgroep schoon. Standaard gebeurt dit na 10x koffie zetten.
Er wordt een punt weergegeven op het display	Het display is uitgeschakeld	Druk op + op het in te schakelen.

**Wanneer de machine een langere periode niet gebruikt wordt, raden wij aan om;**

**.. De zet groep schoon te maken.** Indien dit gedaan is, raden we u aan om de filterhouder niet terug te plaatsen in de machine.

**..De boilers te legen.** Schakel het apparaat volledig uit. Zet vervolgens de heet water schakelaar open. Door de resterende druk wordt het water verwijderd uit de boiler. Zodra de boiler leeg is, kunt u de schakelaar weer terug

zetten op de originele positie. De koffie boiler wordt leeg gemaakt door de zet groep. Schakel de hendel om naast de zet groep. Zodra de boiler leeg is, kunt u deze weer in de originele positie terug plaatsen.

### Hoe u melk opschuimt als een echte “Barista”

- Gebruik, indien mogelijk, koude en verse melk met een vetpercentage van ongeveer 1,5 tot 3%. Zelfs gehomogeniseerde melk is mogelijk.
- De melkkan die u gebruikt (metaal) dient een minimum van 0,5L te hebben. De diameter van de melkkan hoort niet te wijd te zijn. Een smalle en hoge melkkan is perfect.
- Open de stoomkraan voor ongeveer 5 seconden om opgehoopt water en droge stoom vrij te laten.
- Vul de melkkan tot 1/3e en plaats deze onder het mondstuk. Dompel het mondstuk net onder het oppervlak, in het midden van de melkkan.
- Open de stoomkraan geleidelijk.
- Blijf de melk opschuimen.
- Na een aantal seconden zul je opmerken dat er een lichte zuiging in de melkkan ontstaat. Het opschuimen begint nu daadwerkelijk. Beweeg de melkkan geleidelijk naar onder wanneer het de melk begint te rijzen. Het mondstuk moet onder de oppervlakte blijven.
- Let op: Wanneer het gewenste resultaat is bereikt, dompel het mondstuk volledig onder en sluit vervolgens de stoomkraan.



Melk proteïne “schuimt” op een temperatuur van 77 graden. Zodra deze temperatuur bereikt is, zal er niet meer schuim ontstaan.

- Advies: Wanneer je klaar bent met het opschuimen, tik een aantal keer op het keukenblad met de melkkan. Zo zullen belletjes naar de oppervlakte drijven om een glad resultaat te krijgen.





Naast de standard geïnstalleerde 2-gats stoom uitloop zijn er verschillende uitlopen beschikbaar (3-gats, 4-gats en 5-gats) in de ECM collectie. Neem hierover contact op met uw ECM dealer.

## 1 ЧТО ВХОДИТ В НАБОР

1 холдер с 1й лейкой	1 металлическая трубка 1/8" 3/8"
1 холдер с 2мя лейками	1 чистящая щетка
1 корзина на 1 чашку	1 подставка для эспрессо чашек
1 корзина на 2 чашки	1 сливной поддон
1 слепой фильтр	1 инструкция пользователя
1 темпер	

## 2 ОБЩИЕ РЕКОМЕНДАЦИИ

### 2.1 Безопасность

 	<ul style="list-style-type: none"> <li>• Удостоверьтесь, что местное напряжение эл.сети соответствует информации, указанной на передней панели кофемашины.</li> <li>• Установка машины должна производиться авторизованным специалистом в соответствии с главой 4 данной инструкции.</li> <li>• Подключайте машину только в заземленную розетку и не оставляйте машину без присмотра.</li> <li>• Не перекручивайте и не перегибайте провод.</li> <li>• Не используйте удлинитель/переходник.</li> <li>• Поставьте машину на ровную стабильную поверхность. Никогда не ставьте машину на горячую поверхность.</li> <li>• Никогда не погружайте машину в воду. Не производите никаких действий с машиной мокрыми руками.</li> <li>• Машиной должны пользоваться только взрослые, обученные люди.</li> <li>• Машина не предназначена для использования людьми (включая детей) со сниженными физическими и умственными способностями или совершенно необученными людьми, если они не получили специальной подготовки по использованию машины от человека, отвечающего за их безопасность.</li> <li>• Удостоверьтесь, что дети не играют с оборудованием.</li> <li>• Не подвергайте машину воздействию мороза, снега, дождя и не используйте ее вне помещения.</li> <li>• Храните упаковку вдали от детей.</li> <li>• Используйте только оригинальные зап.части.</li> <li>• Для машины с водным баком: не используйте газированную воду. Используйте мягкую питьевую воду.</li> <li>• Не используйте машину без воды.</li> </ul>
---------------------------------------------------------------------------------------------------------------------------------------------------------------------------	-----------------------------------------------------------------------------------------------------------------------------------------------------------------------------------------------------------------------------------------------------------------------------------------------------------------------------------------------------------------------------------------------------------------------------------------------------------------------------------------------------------------------------------------------------------------------------------------------------------------------------------------------------------------------------------------------------------------------------------------------------------------------------------------------------------------------------------------------------------------------------------------------------------------------------------------------------------------------------------------------------------------------------------------------------------------------------------------------------------------------------------------------------------------------------------------------------------------------------------------------------------------------------------------------------------------------------------------------------------------------------------------------------------------------------------------------------------------------------------------------------------------------------

Если, после прочтения, у вас возникли дальнейшие вопросы или вам необходима дополнительная информация, пожалуйста, обратитесь к местному дилеру прежде чем приступать к использованию кофемашины.

Наши машины соответствуют всем правилам безопасности.

Любое вмешательство по ремонту или замена какой-либо детали должны быть выполнены авторизованным специалистом. В случае не соблюдения данного положения производитель не несет ответственности за повреждения.

Спрашивайте об авторизованных сервисных центрах за пределами Европы.

См. страницу 1 для контактов дилеров.

**Если эл.шнур поврежден, он должен быть заменен сервисной службой или другим квалифицированным человеком во избежание опасности.**

	<p><b>Важно</b> Необходимо использовать воду с максимальным значением жесткости 4° dH для того, чтобы защитить машину от накипи. При необходимости используйте умягчитель воды для снижения уровня жесткости. Обратите, пожалуйста внимание, что никакие фильтры не могут быть прикреплены к адаптеру водного бака у машин с роторной помпой. Использовать можно только фильтрующие прокладки, устанавливаемые непосредственно в водный бак. Так же можно использовать уже отфильтрованную воду.</p> <p>Машина, поврежденная накипью, должна быть очищена только в специализированном сервисном центре, поскольку велика вероятность, что будет необходим частичный разбор машины, сьем бойлера и трубок для качественного устранения накипи. Запоздалая и неумелая чистка может привести к серьезному повреждению кофемашины.</p>
-------------------------------------------------------------------------------------	----------------------------------------------------------------------------------------------------------------------------------------------------------------------------------------------------------------------------------------------------------------------------------------------------------------------------------------------------------------------------------------------------------------------------------------------------------------------------------------------------------------------------------------------------------------------------------------------------------------------------------------------------------------------------------------------------------------------------------------------------------------------------------------------------------------------------------------

## 2.2 Использование

Кофемашина SYNCHRONIKA предназначена только для приготовления кофе, получения пара и горячей воды. Данная машина не предназначена для коммерческого использования.

Использование машины для каких-то иных целей, кроме описанных выше, запрещено. Производитель не несет ответственности за повреждения, возникшие в результате ненадлежащего использования машины, и их последствия.



Данная техника предназначена для домашнего использования и в таких местах как:

- кухни офисов, магазинов и других рабочих мест.
- отели, мотели
- В&В

## 3 ОПИСАНИЕ МАШИНЫ

### 3.1 Части машины

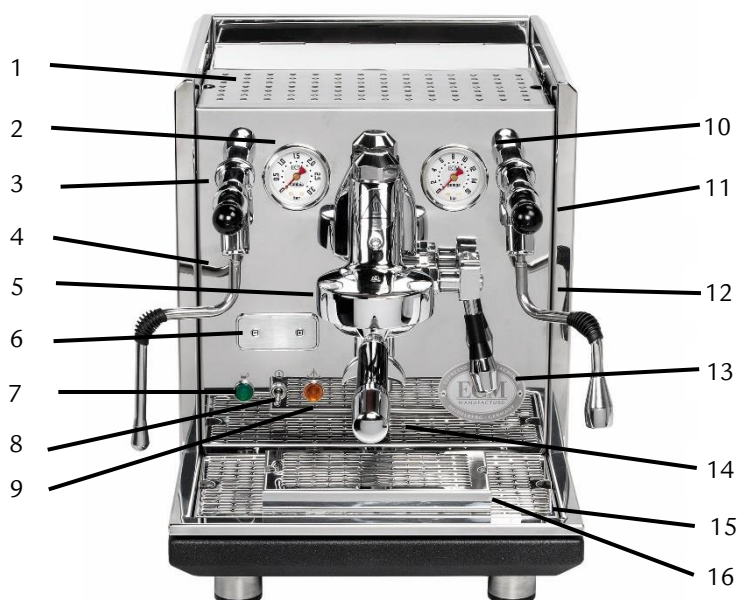

1. Поддон для подогрева чашек с крышкой водного бака, водный резервуар
2. Манометр давления бойлера
3. Паровой кран
4. Паровая трубка
5. Варочная группа
6. PID-дисплей
7. Лампочка индикатора on/off (зеленый)
8. On/off выключатель
9. Лампочка индикатора пара (оранжевый)
10. Манометр давления помпы
11. Кран горячей воды
12. Паровая трубка
13. Рычажок приготовления кофе
14. Холдер
15. Сливной поддон
16. Сливная решетка

### Переключатели под сливным поддоном



#### Переключатель Водный резервуар/Подключение к водопроводу:

Этот переключатель позволяет вам выбрать желаемое водоснабжение кофемашины (водный резервуар или прямое подключение к водопроводу).

**Pos. 0:** Водный резервуар

**Pos. 1:** подключение к водопроводу



#### Переключатель парового бойлера:

Этот переключатель позволяет вам активировать или деактивировать паровой бойлер.

**Pos. 0:** Паровой бойлер деактивирован.

**Pos. 1:** Паровой бойлер активирован.



Для того, чтобы воспользоваться переключателем, пожалуйста, снимите сливной поддон. Получить доступ к переключателю парового бойлера так же можно под самой машиной на корпусе, без необходимости передвигать машину.

### 3.2 Технические данные

Эл.питание:	ЕС: 230 V
Мощность:	2.400 W
Объем водного бака:	около. 2.8 l
Измерения:	Ш x Г x В / 335 mm x 490 mm x 410 mm
Измерения с холдером:	Ш x Г x В / 335 mm x 590 mm x 410 mm
Вес:	33 kg

### 3.3 PID-Температурный контроль

Функция PID-Температурного контроля состоит в регуляции температуры обоих бойлеров. Температура бойлеров легко программируется и контролируется независимо друг от друга. У вас есть возможность экстрагировать кофе при различных температурах. PID означает «пропорционально-интегральная-производная». Температура играет ключевую роль в приготовлении кофе.

Дисплей PID-контроля отражает температуру отдельно обоих бойлеров – кофейного и парового. Позиция точки «.» отражает температура какого бойлера показана в данный момент.

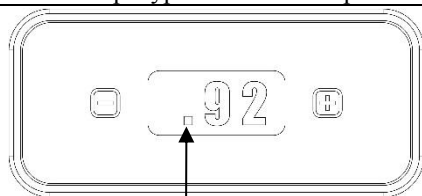

Температура кофейного бойлера (t1, здесь 92°C)  
-Точка «.» в первой позиции

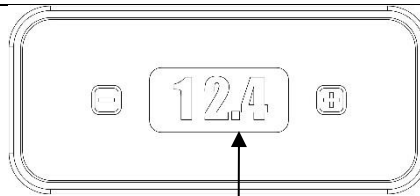

Температура парового бойлера (t2, здесь 124°C)  
- Точка «.» в третьей позиции



#### **Осторожно!**

Опасность повреждения: следующие части машины сильно нагреваются и могут быть очень горячими:

- Область вокруг парового крана и крана горячей воды, а так же трубки пара и горячей воды
- Холдер
- Варочная группа
- Корпус (верхняя часть и боковые панели)

## 4 УСТАНОВКА МАШИНЫ



Установка машины должна производиться только квалифицированным специалистом, в соответствии с надлежащими инструкциями, действующим законодательством и правилами.

### 4.1 Подготовка к установке



- Поставьте машину на ровную стабильную поверхность.
- Никогда не ставьте машину на горячую поверхность.
- Установите машину на непромокаемую поверхность т.к. из машины иногда может капать вода.

### 4.2 Электрическое подключение



- Удостоверьтесь, что местное напряжение эл.сети соответствует информации, указанной на передней панели кофемашины.



	<ul style="list-style-type: none"> <li>• Подключайте машину только в заземленную розетку и не оставляйте машину без присмотра.</li> <li>• Не перекручивайте и не перегибайте провод.</li> <li>• Не используйте удлинитель/переходник.</li> </ul>
-----------------------------------------------------------------------------------	--------------------------------------------------------------------------------------------------------------------------------------------------------------------------------------------------------------------------------------------------

### 4.3 Подключение воды

	<p><b>Важно</b>                  Удостоверьтесь, что надлежащая трубка подачи воды в машине подсоединена к источнику питьевой воды с рабочим давлением от максимум 2 бара. В случае, если рабочее давление больше 2х бар, используйте регулятор давления.                  Примите пожалуйста во внимание, что часто давление в водопроводе может меняться. Если давление водопроводной системы временно превысило 2 бара, используйте регулятор давления. Далее, нужно использовать стопорный вентиль. Этот кран должен быть расположен там, где его легче всего найти и перекрыть воду в любой необходимый момент.</p>
-----------------------------------------------------------------------------------	----------------------------------------------------------------------------------------------------------------------------------------------------------------------------------------------------------------------------------------------------------------------------------------------------------------------------------------------------------------------------------------------------------------------------------------------------------------------------------------------------------------------------------------------------------------------------------------------------------------------------------

Позиция «0»: соединение с баком



Позиция «1»: водопровод водным

#### Машина с использованием подключения водопровода

Шланг нужно подсоединить к адаптеру подачи воды (рис.1) на дне на нижней панели машины. При использовании машины с прямым подключением к водопроводу, кран должен быть повернут в противоположенную сторону от входного отверстия адаптера подачи воды (рис.1). Адаптер расположен в задней части нижней панели (рис.1). Далее переведите переключатель за сливным поддоном в позицию «1» (рис.2). Перед использованием, пожалуйста удостоверьтесь, что ваш кран подачи воды всегда открыт во время использования машины для того, чтобы машина никогда не работала без подачи воды!

Рис. 1

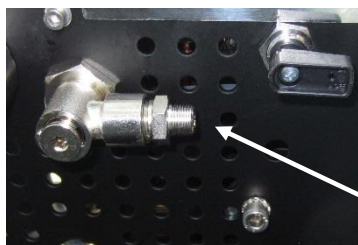



Кран в позиции «1» для использования машины с прямым подключением к водопроводу

Включите переключатель в позицию «1» для подключения к водопроводу

Адаптер подачи воды

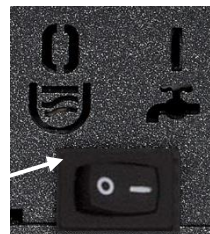
Рис. 2



	<p><b>Важно</b>                  Не оставляйте машину включенной или без присмотра, когда она не используется                  Удостоверьтесь, что стопорный вентиль водопровода закрыт и главный сетевой выключатель выключен (либо из розетки выдернут сетевой шнур, когда машиной не пользуются).</p>
-------------------------------------------------------------------------------------	------------------------------------------------------------------------------------------------------------------------------------------------------------------------------------------------------------------------------------------------------------------------------------------------------------------

#### Использование машины с водным баком

При использовании машины с водным баком, пожалуйста поверните кран по направлению к адаптеру подачи воды (рис.3). Дополнительно, переключите выключатель за сливным поддоном в позицию «0» (рис.4).

Рис. 3



Кран в позиции для использования машины с водным баком

Включите переключатель в позицию «0» для использования машины с водным баком

Рис. 4

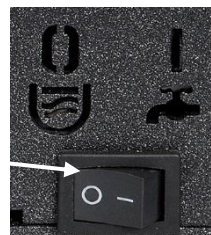



	<p><b>Важно</b></p> <p>Пожалуйста, удостоверьтесь, что только авторизованный ЕСМ дилер подключает вашу машину к водоснабжению, устанавливает регулятор давления и стопорный вентиль. Во избежание появления накипи в машине, рекомендуется использовать умягчитель воды. Очистление машины от накипи должно производиться только авторизованным специалистом, поскольку велика вероятность, что будет необходим частичный разбор машины, сьем бойлера и трубок для качественного устранения накипи. Запоздавая и неумелая чистка может привести к серьезному повреждению кофемашины.</p>
-----------------------------------------------------------------------------------	------------------------------------------------------------------------------------------------------------------------------------------------------------------------------------------------------------------------------------------------------------------------------------------------------------------------------------------------------------------------------------------------------------------------------------------------------------------------------------------------------------------------------------------------------------------------------------------

При использовании машины, остатки воды необходимо периодически выливать из сливного поддона. Либо вы можете подключить машину непосредственно к сливной системе. Подключение происходит таким образом: достаньте пробку-уплотнитель из сливного поддона и прикрепите сливную емкость к краю ободка под сливным поддоном. Подсоедините подходящий шланг (не идет в комплекте) к сливному поддону (соединение Ø 14 mm) и к установленному предварительно дренажному сифону. Слегка наклоните шланг так, чтобы остаточная вода полностью слилась.

**Рисунок 5: Дно машины**

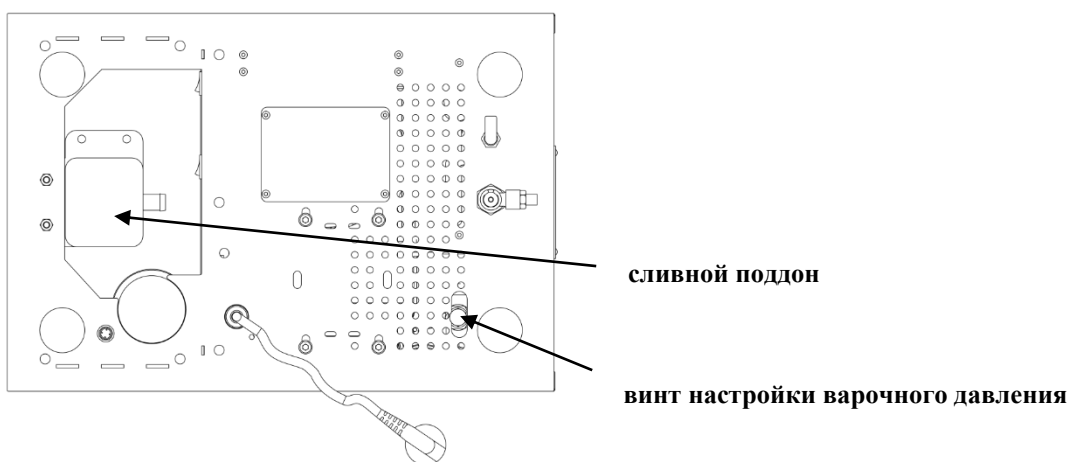

#### **4.4 Ручная настройка варочного давления**

Варочное давление машины может быть настроено вручную, без вскрытия корпуса машины, посредством настраивающего винта на дне машины. Данная настройка должна производиться специалистом.

### **5 ПЕРВОЕ ИСПОЛЬЗОВАНИЕ**

#### **5.1 Первое использование**

**Перед использованием машины, внимательно прочтите данное руководство пользователя.**

	<p>Перед использованием машины проверьте, если:</p> <ul style="list-style-type: none"> <li>• Паровой кран и кран горячей воды закрыты.</li> <li>• Машина выключена (сетевой выключатель в вертикальной позиции).</li> <li>• Сетевой шнур выдернут из розетки.</li> <li>• Сливной поддон аккуратно вставлен на свое место.</li> </ul>
-------------------------------------------------------------------------------------	--------------------------------------------------------------------------------------------------------------------------------------------------------------------------------------------------------------------------------------------------------------------------------------------------------------------------------------

**Сейчас можно приступить к работе с машиной:**

#### **Машина с использованием водного бака (бойлер пара/горячей воды активизирован)**

- 1 Пожалуйста, удостоверьтесь что кран на нижней панели машины и переключатель за сливным поддоном в правильном положении (см. главу 4.3, рис. 3 и 4).
- 2 Откройте поддон для подогрева чашек. Достаньте водный бак и хорошо промойте его водой.
- 3 Наполните бак питьевой мягкой водой, поместите его в машину и закройте поддон для подогрева чашек.
- 4 Воткните сетевой шнур машины в розетку и включите вверх рычажок варочной группы.
- 5 Включите машину, подняв вверх металлический выключатель. Загорятся зеленый контрольный индикатор и дисплей PID, заработает помпа. Произойдет одновременное наполнение обоих кофейного и парового/горячей воды бойлеров.

- 6 Как только вода потечет из варочной группы, опустите рычажок варочной группы снова вниз. Если после этого все еще будет слышен звук работы помпы, это означает, что процесс заполнения обоих бойлеров все еще завершается.
- 7 Если помпа остановилась и дисплей PID погас во время того, как происходит наполнение бойлеров, это значит, что необходимо снова наполнить питьевой водой бак в машине.
- 8 Если воды в баке достаточно, помпа снова начнет работать.
- 9 Как только оба бойлера наполнятся водой, помпа выключится. Загорится дисплей PID и оранжевая контрольная лампочка. Оба бойлера будут последовательно нагреваться, кофейный бойлер нагревается первым.
- 10 На дисплее PID будет отражена текущая температура обоих бойлеров (см. Глава 3.3).
- 11 Как только на дисплее PID появится пред-установленная номинальная температура 93°C (заводская настройка), значит машина готова к приготовлению кофе. Как только на дисплее PID появится пред-установленная номинальная температура 123°C (заводская настройка) или манометр давления покажет значения от 1.0-1.5 бар, значит машина готова к подаче пара и горячей воды.
- 12 Необходимости в ручном проветривании бойлера нет поскольку у кофемашины Synchronika есть анти-вакуумный клапан, который автоматически проветривает бойлер во время фазы нагрева. Процесс проветривания происходит через варочную группу непосредственно в сливной поддон. Осторожно, пар!
- 13 Сейчас машина готова к использованию.

Пожалуйста, примите во внимание, что процедура, описанная в шагах выше, та же самая при условии, если бойлер пара/горячей воды деактивирован: так же в этом случае бойлер пара/горячей воды будет заполнен водой и на дисплее PID будет отражена температура данного бойлера. Однако лампочка оранжевого индикатора будет выключена и бойлер пара/горячей воды не будет нагреваться.





Перед приготовлением первого кофе, пожалуйста очистите машину, слив из машины через варочную группу и кран горячей воды около 2х литров горячей воды.

#### **Машина с использованием прямого подключения к водопроводу (бойлеры пара/горячей воды активированы)**

- 1 Пожалуйста, удостоверьтесь что кран на нижней панели машины и переключатель за сливным поддоном находятся в нужном положении (см. главу 4.3, рис. 1 и 2).
- 2 Убедитесь, что датчик давления показывает нужное значение (максимум 2 бара).
- 3 Воткните эл.шнур в розетку. включите вверх рычажок варочной группы.
- 4 Включите машину, подняв вверх металлический выключатель. Загорятся зеленый контрольный индикатор дисплей PID, заработает помпа. Произойдет одновременное наполнение обоих кофейного и парового/горячей воды бойлеров. Как только вода потечет из варочной группы, опустите рычажок варочной группы снова вниз. Если после этого все еще будет слышен звук работы помпы, это означает, что процесс заполнения обоих бойлеров все еще завершается.
- 5 Как только оба бойлера наполнятся водой, помпа выключится. Загорится дисплей PID и оранжевая контрольная лампочка. Оба бойлера будут последовательно нагреваться, кофейный бойлер нагревается первым.
- 6 На дисплее PID будет отдельно отражена текущая температура обоих бойлеров (см. главу 3.3)
- 7 Как только на дисплее PID появится пред-установленная номинальная температура 93°C (заводская настройка), значит машина готова к приготовлению кофе. Как только на дисплее PID появится пред-установленная номинальная температура 123°C (заводская настройка) или манометр давления покажет значения от 1.0-1.5 бар, значит машина готова к подаче пара и горячей воды.
- 8 Необходимости в ручном проветривании бойлера нет поскольку у кофемашины Synchronika есть анти-вакуумный клапан, который автоматически проветривает бойлер во время фазы нагрева. Процесс проветривания происходит через варочную группу непосредственно в сливной поддон. Осторожно, пар!
- 9 Теперь машина готова к использованию.

Пожалуйста, примите во внимание, что процедура, описанная в шагах выше, та же самая при условии, если бойлер пара/горячей воды деактивирован: так же в этом случае бойлер пара/горячей воды будет заполнен водой и на дисплее PID будет отражена температура данного бойлера. Однако лампочка оранжевого индикатора будет выключена и бойлер пара/горячей воды не будет нагреваться.

	У машины SYNCHRONIKA есть предохранитель, чтобы предотвратить машину от перелива. При первичном использовании, а так же при проливе большого количества воды из крана горячей воды, возможно возникновение ситуации, когда машина не нагревается. В этом случае, пожалуйста, выключите машину и включите ее снова.
	Холдер, сливной поддон, решетка сливного поддона и водный бак не предназначены для посудомоечной машины.

## **6 ИСПОЛЬЗОВАНИЕ КОФЕМАШИНЫ**

### **6.1 Подготовка машины**



Выключенную машину следует подготовить следующим образом:

#### **Машина с использованием водного бака**

- 1 Наполните водный бак.
- 2 Удостоверьтесь, что воды в баке достаточно.
- 3 Теперь включите машину (металлический выключатель в верхнем положении и левый переключатель за сливным поддоном в позиции '0').  
Для использования функции пара, нажмите правый переключатель за сливным поддоном в позицию '1'
- 4 Пожалуйста, подождите, пока желаемая температура кофе/пара не будет достигнута (значения отражены на дисплее PID).
- 5 Обычно машина нагревается за 15 мину, в зависимости от температуры помещения.
- 6 Теперь машина готова к использованию.



#### **Машина с использованием прямого подключения к водопроводу**

- 1 Пожалуйста, удостоверьтесь, что в водопроводном соединении всегда достаточное давление (см. на датчик давления помпы).
- 2 Теперь включите машину (металлический выключатель в верхнем положении и правый переключатель за сливным поддоном в позиции '1').
- 3 Для использования функции пара, нажмите правый переключатель за сливным поддоном в позицию (рис.3, стр. 23).
- 4 Подождите, пока на датчике давления не отразится значение от 1.0 – 1.5 бар.
- 5 Обычно машина нагревается за 15 мину, в зависимости от температуры помещения.
- 6 Теперь машина готова к использованию.

	Рекомендуется оставлять холдер в варочной группе, чтобы он всегда был оптимальной температуры для приготовления кофе.
	<b>Если вы хотите подключить машину к водопроводу, подключение должно производиться специализированным техником.</b>

### **6.2 Программирование температуры на PID-дисплее**

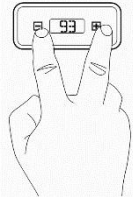
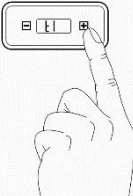
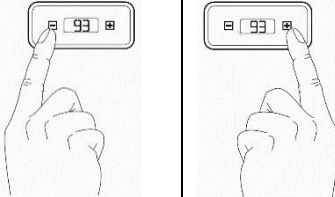
Во время обычных операций, температура кофейного бойлера (t1, левая точка на дисплее) и парового бойлера (t2, правая точка на дисплее) показывается раздельно. Контрольные датчики заводских настроек установлены таким образом, что нагрев бойлеров происходит последовательно; кофейный бойлер (t1) нагревается первым. Это означает, что паровой бойлер (t2) активируется только после того, как кофейный бойлер достигнет запрограммированной температуры. Настройки в машине могут быть изменены специалистом сервисного центра таким образом, что оба бойлера будут нагреваться одновременно.

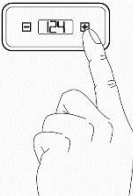
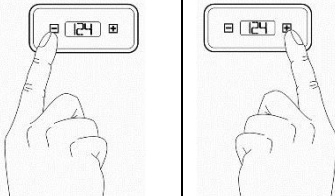
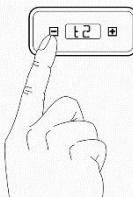
<p>Включите машину, чтобы активировать оба бойлера (переключатель в позиции «2»). Для программирования температура обоих бойлеров не важна. Оба нагревающих элемента деактивированы во время программирования.</p>	
<p>2. Одновременно нажмите <b>+</b> и <b>-</b> до тех пор, пока не загорится 't1' (кофейный бойлер) на экране,</p>	
<p>3. Нажмите <b>+</b> для того, чтобы перейти к под-меню 't1' для изменения значения температуры. Предварительно установленная температура указана на экране.</p>	
<p>4. Быстро нажмите  <b>-</b> для уменьшения  <b>+</b> для увеличения  установленной номинальной температуры.</p>	
<p>5. После установки температуры, пожалуйста, немного подождите; 't1' будет показана на экране.</p>	
<p>6. Нажмите <b>-</b> для просмотра 't2' (паровой бойлер). Если вы хотели бы изменить только 't2' и оставить 't1' без изменений, нажмите <b>-</b> после шага 2 для того, чтобы перейти непосредственно к 't2' и пропустить 't1'. Продолжайте с шага 7.</p>	
<p>7. Нажмите <b>+</b> для перехода в под-меню 't2' и изменения температурных значений. Предварительно установленная температура указана на экране.</p>	
<p>8. Быстро нажмите  <b>-</b> для уменьшения  <b>+</b> для увеличения  установленной номинальной температуры.</p>	
<p>9. После установки температуры, пожалуйста, немного подождите; 't1' будет показана на экране.</p>	
<p>10. Для выхода из режима программирования, дважды нажмите <b>-</b>. Запрограммированная температура теперь сохранена. Оба нагревательных элемента теперь последовательно активированы.</p>	

### **Программирование режима очистки группы**

С Synchronika у вас есть возможность запрограммировать на дисплее PID напоминание о следующей процедуре очистки группы. В момент доставки, машина запрограммирована на 0 чисток. Для программирования следующей чистки, пожалуйста, проделайте шаги:

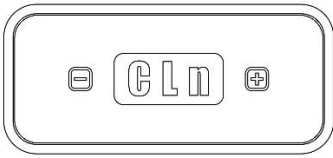
<p>Одновременно нажмите + и – и “t1” появится на дисплее. Нажимайте кнопку – до появления “CLn”. Сейчас, нажимая кнопки + и – вы можете запрограммировать чистку. Для выхода из режима программирования, подождите пока не появится “CLn”, затем нажмите кнопку –. Например, если вы запрограммировали 90, то машина напомнит вам о чистке появлением “CLn” на дисплее через 90 варочных циклов. Проводите очищение таким образом, чтобы варочная группа промывалась как минимум 10 варочных циклов до тех пор, пока значение температуры снова не появится на дисплее (см. 7.2 Очищение варочной группы).</p>	
----------------------------------------------------------------------------------------------------------------------------------------------------------------------------------------------------------------------------------------------------------------------------------------------------------------------------------------------------------------------------------------------------------------------------------------------------------------------------------------------------------------------------------------------------------------------------------------------------------------	-------------------------------------------------------------------------------------



Мы рекомендуем проводить процедуру очистки группы после 90 – 140 варочных циклов.

### **6.3 Отключение функции PID-дисплея**

Предусмотрена функция отключения дисплея PID: нажмите кнопку + до тех пор, пока дисплей не погаснет. На дисплее появится точка, указывающая, что машина все еще работает. Дисплей можно снова включить, еще раз нажав кнопку +.

### **6.4 Приготовление кофе**

Для приготовления 1 чашки кофе используйте холдер с одинарной лейкой и соответствующую одинарную корзину. Для приготовления 2 чашек используйте холдер с двойной лейкой и двойной корзиной. Удостоверьтесь, что корзина плотно вставлена в холдер. Наполните холдер свежее смолотым кофе (на одну чашку примерно 7-9 г). Спрессуйте кофе темпером. Плотно вставьте холдер в варочную группу. Поместите чашку под носик лейки холдера (для приготовления 2 порций поместите по чашке под каждый носик двойной лейки). Теперь поднимите вверх рычажок варочной группы для того, чтобы начать процесс приготовления кофе. Таймер на дисплее PID показывает время пролива в секундах. В целом, время пролива должно быть около 23-25 секунд. Объем для 1 порции эспрессо равен примерно 25-30 мл. Как только желаемое количество кофе получено, опустите рычажок группы в исходное положение. Оставшееся давление/вода будет спущена в сливной поддон нижней частью инфузионного цилиндра. Давление помпы можно увидеть на датчике давления. Если кофе смолот слишком крупно, достичь давления выше 9 бар не возможно.

	<p><b>Опасность!</b> Если до конца не опустить рычажок варочной группы, горячая вода и кофейные остатки вылетят брызгами в момент извлечения холдера из группы. Это может вызвать ожоги!</p>
	<ul style="list-style-type: none"> <li>• <b>Только свежее смолотый кофе позволяет достичь оптимального качества напитка. Поэтому используйте профессиональную кофемолку. В нашем ассортименте несколько моделей компактных профессиональных кофемолок.</b></li> <li>• Мы рекомендуем использовать стальной темпер диаметром 58 мм для оптимального темперирования.</li> </ul>

### **6.5 Подача горячей воды**

- 1 Для получения горячей воды, паровой бойлер должен быть включен. Переведите правый переключатель за сливным поддоном в позицию ‘Г’ (рис. 3, стр. 23).
- 2 Поместите под краном подачи горячей воды емкость. Теперь вы можете налить горячей воды (например для чая). Если вы использовали большой объем горячей воды, рекомендуется выключить машину для того, чтобы останосить забор холодной воды помпой.
- 3 После использования горячей воды, снова включите машину. Бойлер автоматически начнет заполняться свежей водой.



	<p>После выключения машины, большее количество горячей воды доступно к использованию. Однако, нет необходимость каждый раз выключать машину при подаче горячей воды.</p>
-------------------------------------------------------------------------------------	--------------------------------------------------------------------------------------------------------------------------------------------------------------------------

### **6.6 Подача пара**

Кофемашина SYNCHRONIKA позволяет производить большое количество пара для нагрева напитков или взбивания молока. Это профессиональная компактная кофемашина с огромным объемом пара. Поэтому вы

можете взбить молочную пену за считанные секунды. Пожалуйста, обратите внимание на инструкцию ниже. Не доводите молоко до кипения, иначе получить молочную пену будет не возможно.

- 4 Для получения пара паровой бойлер должен быть включен. Переведите правый переключатель за сливным поддоном в позицию 'Г' (рис. 3, стр. 23).
- 7 **Важно:** Для получения лучшего результата при взбивании молока, откройте паровой кран примерно на 5 секунд для того, чтобы спустить конденсат из паровой трубки. Это так же поможет предотвратить засасывание молока в бойлер.
- 8 Поместите наконечник паровой трубки в жидкость.
- 9 Снова откройте паровой кран.
- 10 Нагрейте и вспеньте жидкость.
- 11 После нагревания или вспенивания, снова спустите немного пара для удаления остатков жидкости в наконечнике паровой трубки.

	<p><b>Риск повреждений</b> Во время нагрева или взбивания, всегда держите наконечник паровой трубки под поверхностью жидкости во избежание горячих брызг.</p>
	<p><b>Важно</b> После каждого использования, очищайте наконечник паровой трубки мягкой влажной тряпкой или губкой. Это позволит удалить все молочные остатки.</p>
	<p><b>Риск повреждений</b> Во время очищения наконечника паровой трубки, не дотрагивайтесь руками непосредственно до горячей трубки!</p>

## 7 ОЧИСТКА И УХОД

Регулярная чистка и аккуратный уход очень важны для качества работы, продолжительности службы и безопасности вашей машины.

	<p><b>Опасность!</b> Перед чисткой всегда следите за тем, чтобы машина была выключена (сетевой выключатель в нижней позиции), эл.шнур выдернут из розетки и машина остыла до комнатной температуры (минимум 40 минут).</p>
-------------------------------------------------------------------------------------	--------------------------------------------------------------------------------------------------------------------------------------------------------------------------------------------------------------------------------

### 7.1 Общая чистка

#### **Ежедневная чистка:**

Холдер, корзины, водный бак, сливной поддон, решетка сливного поддона – все это нуждается в регулярном очищении. Промойте все водой или водой с мягким очищающим средством.

Очистите сеточку душа группы и прокладку в нижней части группы, удалите видимую грязь не разбирая элементы машины.

#### **Очищать по необходимости:**

Очищайте паровой кран и кран горячей воды после каждого использования.

Протрите корпус машины, когда машина выключена и холодная.

В зависимости от использования, пожалуйста освежайте воду в бойлере каждые 1-2 недели посредством выключателя помпы и слива примерно 0,8 л горячей воды из паровой трубки и варочной группы

	<p>Для очищения используйте мягкую, влажную ткань. Никогда не используйте абразивные или агрессивные чистящие средства с хлором!</p>
-------------------------------------------------------------------------------------	------------------------------------------------------------------------------------------------------------------------------------------

Регулярно опустошайте сливной поддон, не дожидаясь пока он наполнится.



### 7.2 Очистка группы от жира

Приобретите у своего дилера очищающее средство для варочной группы (в таблетках или в форме порошка). С подобным средством очень легко почистить и обезжирить группу. Чистка выполняется с использованием слепого фильтра (идет в комплекте). Чистка группы с очищающим средством ЕСМ может проводиться еженедельно.



Следуйте инструкции, приведенной ниже:

- 1 Прогрейте машину. Включать паровой бойлер нет необходимости.
- 2 Вставьте слепой фильтр в холдер.
- 3 Положите в холдер чистящее средство (в порошке или в таблетках).
- 4 Вставьте холдер в группу.
- 5 Активируйте рычажок группы. Слепой фильтр заполнится водой.
- 6 Дайте чистящему средству выполнить свою задачу, передвинув рычажок варочной группы в среднее положение (примерно 45°). Не опускайте рычажок до конца вниз.
- 7 Опустите рычажок группы вниз после 1 минуты ожидания. Таким образом, жиры и кофейные масла будут удалены инфузионным цилиндром.
- 8 Повторите шаги 5-7 до 10 раз до тех пор, пока из цилиндра не будет выходить только чистая вода.
- 9 Промойте холдер и слепой фильтр проточной водой. Достаньте слепой фильтр из холдера и вставьте снова нужную вам корзину. Приведите в действие рычажок группы на 1 минуту. Затем снова опустите его в исходное положение вниз.
- 10 Достаньте холдер и повторите шаг 9. После этого варочная группа снова готова к работе.

	Если вы запрограммировали функцию очистки, надпись “CLn” исчезнет с дисплея после того, как вы активировали рычажок варочной группы 10 раз. Отсчет варочных циклов начнется заново до появления следующего напоминания о процедуре очистки.
	<b>Опасно!</b> Остерегайтесь горячих брызг при чистке группы.

### 7.3 Уход





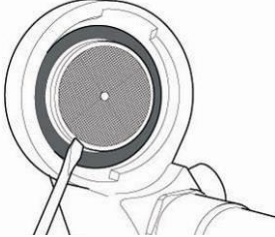
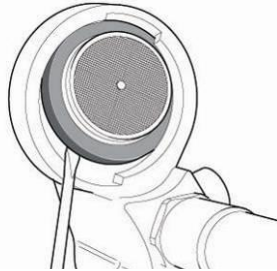

(Если у вас возникли какие-то вопросы, пожалуйста, обратитесь к своему дилеру).

#### Замена прокладки группы и сеточки душа.

Выключите машину, отсоедините сетевой шнур и дайте машине остыть.

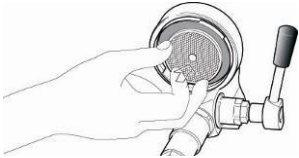
Следуйте шагам, приведенным ниже:

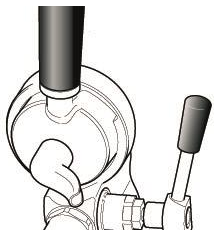
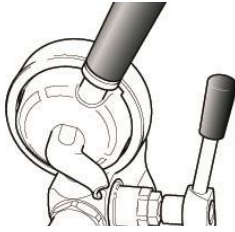
<p>1 Вид варочной группы перед началом работы.</p> 	<p>2 Используйте плоскую отвертку для того, чтобы отсоединить сеточку душа и прокладку группы.</p> 	<p>3 Прокладка и сеточка теперь практически извлечены.</p> 
----------------------------------------------------------------------------------------------------------------------------------------	----------------------------------------------------------------------------------------------------------------------------------------------------------------------------------------	--------------------------------------------------------------------------------------------------------------------------------------------------

<p>4 Полностью достаньте сеточку душа и прокладку группы.</p> 	<p>5 Приготовьте запасные части (прокладка вставляется в группу скругленной частью с лого ECM вверх).</p> 	<p>6 Очистите группу щеткой. Плотнo вставьте сеточку душа в прокладку.</p> 
<p>7 Вставьте сеточку душа обратно в группу.</p> 	<p>8 Возьмите держер без корзины.</p> 	<p>9 Вставьте держер в варочную группу.</p> 
<p>10 Двигайте держером до тех пор, пока сеточка душа плотно не защелкнется в прокладке.</p> 	<p>11 Теперь вы легко можете вставить держер снова в группу.</p> 	<p>12 Группа готова к использованию.</p> 

Машина снова готова к использованию, как описано в главе 6 данного руководства пользователя.

#### **Наконечник паровой трубки заблокирован.**

Если такое произошло, аккуратно прочистите наконечник иголкой. Для этих целей, наконечник можно открутить от паровой трубки. После чистки, прикрутите наконечник обратно.

## **8 ТРАНСПОРТИРОВКА И ХРАНЕНИЕ**

### **8.1 Упаковка**

Кофемашина Synchronika доставляется в специальной картонной упаковке, защитном пластике и пенополистероле.



**Осторожно!**  
Храните упаковку вдали от детей!



**Важно**

Сохраняйте картонную коробку и упаковочный материал для возможной транспортировки машины! Не выбрасывайте ее!

**8.2 Транспорт**

- Перевозите машину только в прямом вертикальном положении, желательно на паллете.
- Не трясите, не наклоняйте и не переворачивайте машину.
- Не ставьте более 3 машин сверху друг на друга.
- Не ставьте тяжелое на упаковку с машиной.

**8.3 Хранение**

- Храните упакованную машину в сухом месте.
- Не ставьте более 3 машин сверху друг на друга.
- Не ставьте тяжелое на упаковку с машиной.

**9 УТИЛИЗАЦИЯ**

WEEE Reg.-Nr.: DE69510123

Данный товар соответствует директиве EU 2002/96/EC и зарегистрирован в соответствии с WEEE (Waste Electrical and Electronic Equipment).

**10 СООТВЕТСТВИЕ ТРЕБОВАНИЯМ ЕС**

Conformity

Данный товар находится в соответствии с требованиями ЕС:

Машина: 2006/42/EC  
 Напряжение: 2006/95/EC  
 EMC: 2004/108/EC  
 PED: 97/23/EC  
 EN-Directives: EN 292-1, EN 292-2, EN 60335-1, EN 60335-2-15 or EN 60335-2-75,  
 EN 55014, EN 61000-3, EN 61000-4, ENV 50141, EN 55104

Проблема	Возможная причина	Решение проблемы
Недостаточная или вообще отсутствующая crema на поверхности кофе.	Помол недостаточно мелкий.	Измените степень помола. Сильнее спрессуйте кофе темпером. Уменьшите варочное давление.
	Кофейные зерна слишком старые.	Используйте свежие зерна.
Недостаточная или вообще отсутствующая crema на поверхности кофе.	Количества смолотого кофе не достаточно.	Используйте правильное количество кофе: 7-9 г для каждой порции.
	Сеточка душа грязная.	Очистите варочную группу.
Кофе почти не поступает, едва капает.	Помол слишком мелкий.	Измените степень помола. Уменьшите плотность прессовки темпером. Увеличьте варочное давление.
	Слишком много кофе в холдере.	Используйте около 7- 9 г кофе для каждой порции.

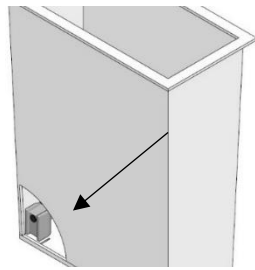
Проблема	Возможная причина	Решение проблемы
Слабое вкусовое «тело» напитка.	Помол недостаточно мелкий.	Измените степень помола.
	Кофейные зерна слишком старые.	Используйте свежие зерна.
	Количества смолотого кофе не достаточно.	Используйте около 7- 9 г кофе для каждой порции.
	Сеточка душа грязная.	Прочистите сеточку душа.
Идет пена вместо крема.	Кофейные зерна непригодные.	Используйте свежие зерна.
	Настройки кофемолки не соответствуют типу используемых кофейных зерен.	Отрегулируйте настройки кофемолки (при смене зерен, необходимо подстраивать степень помола).
Машина включена, но не работает.	Дисплей PID выключен: не достаточно воды в водном баке.	Долейте воды в бак.
	Вода в баке долита, дисплей PID выключен	<p>Выключите и включите машину снова. Удостоверьтесь, что датчик в водном баке находится в правильном положении. Сторона датчика с магнитом должна быть направлена внутрь машины. На самом датчике должен быть магнит (в верхней части датчика).</p> 
	Водный бак не закреплен должным образом.	Закрепите бак.
	Машина используется с прямым подключением к водопроводу, но переключатель находится в позиции “0” (= позиция водный бак). Машина не получает воду.	Включите переключатель в позицию “1” для использования машины с прямым подключением к водопроводу. Переключатель расположен за сливным поддоном.
Машина не прекращает работать и всасывает воздух.	Машина используется с водным баком, но переключатель находится в позиции “1” (=позиция подключения к водопроводу).	Включите переключатель в позицию “0” для использования машины с водным баком. Переключатель расположен за сливным поддоном.
Холдер/варочная группа протекает.	Холдер не до конца вставлен в группу.	Вставьте холдер должным образом в группу.
	Прокладка группы треснула.	Замените прокладку группы и сеточку душа.
На дисплее появилось “CLn” .	Запрограммирована функция очистки.	Очистите варочную группу. После активации рычажка группы 10 раз, символ “CLn” исчезнет.
На дисплее появилась точка.	Дисплей выключен.	Для включения дисплея нажмите +

**Если машина не используется долгий период времени, то рекомендуется:**

.. **очистить варочную группу** (раздел 7.2). После чистки не вставляйте холдер снова в группу.

..**опустошите бойлер**. Выключите сетевой включатель машины (позиция off). Откройте кран горячей воды и спустите воду; вода бойлера будет вытолкнута остаточным давлением. После того, как вся вода вышла,

закройте кран горячей воды. Кофейный бойлер опустошается через варочную группу. Активируйте рычажок варочной группы и выпустите воду в сливной поддон. Пожалуйста, удостоверьтесь, что небольшое количество воды осталось в кофейном бойлере. Повторный запуск машины после перерыва осуществляется так же как и первичный запуск (раздел 5.1).

### Как взбить молоко как «бариста»

- Используйте, холодное свежее молоко с жировым процентом примерно. Даже гомогенизированное молоко пригодно, если это ваше предпочтение.
- Используйте емкость для молока (сделанную из металла) с объемом минимум 0,5 литра. Диаметр емкости не должен быть слишком широким. Идеальный вариант – узкая и высокая емкость.
- Откройте паровой кран примерно на 5 секунд для того, чтобы выпустить конденсат и получить сухой пар.
- Наполните 1/3 емкости молоком и поместите ее под наконечник паровой трубки. Наконечник нужно поместить в середину емкости, чуть глубже поверхности.
- Медленно откройте паровой кран. Пар наполнит молоко.
- Держите молочную емкость неподвижно.
- Спустя несколько секунд вы заметите вращение молока, углубление на поверхности. Молоко начало взбиваться надлежащим образом. При увеличении объема молока, чуть опустите вниз емкость. Наконечник паровой трубки все время должен находиться под поверхностью молока.
- Внимание: когда желаемый объем взбитого молока получен, на короткое время погрузите полностью наконечник паровой трубки в молочную емкость и закройте паровой кран



Молочные протеины «взбиваются» при температуре 77°C.  
Как только такая температура превышена, молоко перестает взбиваться.

- Совет: когда вы закончили взбивать молоко, потрясите, поворачивайте немного емкость с молоком для того, чтобы молочные пузыри всплыли на поверхность и пена стала однородной.
- После взбивания молока, выпустите пар в сливной поддон во избежание закупоривания отверстий наконечника трубки молочными остатками.

## Notes

